

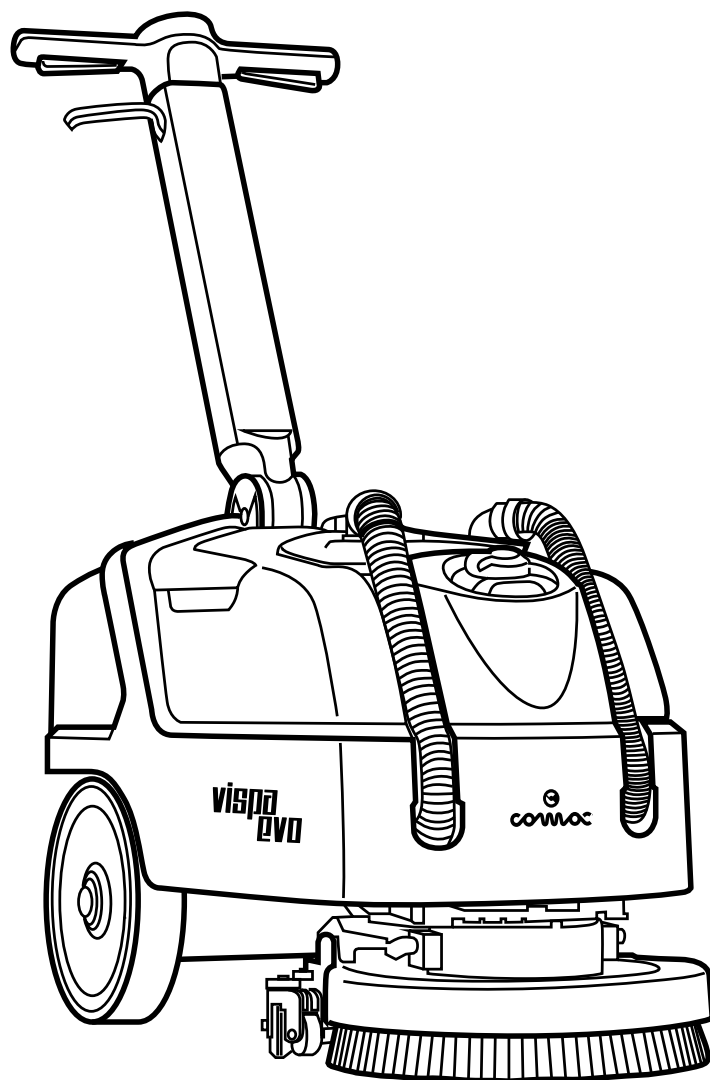

**vispa evo**  
essential  
**vispa xl**  
essential



PROFESSIONAL SCRUBBING MACHINES

**РУКОВОДСТВО ПО ЭКСПЛУАТАЦИИ И  
ТЕХОБСЛУЖИВАНИЮ**





## СОДЕРЖАНИЕ

<b>СОДЕРЖАНИЕ</b> .....	<b>3</b>
<b>ОСНОВНЫЕ КОМПОНЕНТЫ МАШИНЫ</b> .....	<b>5</b>
<b>ОБЩИЕ СВЕДЕНИЯ</b> .....	<b>5</b>
ОБЩИЕ ПРАВИЛА БЕЗОПАСНОСТИ .....	5
ОПРЕДЕЛЕНИЕ УРОВНЕЙ ПРЕДУПРЕЖДЕНИЯ .....	6
УСЛОВНЫЕ ОБОЗНАЧЕНИЯ, ИСПОЛЬЗУЕМЫЕ В РУКОВОДСТВЕ .....	6
НАЗНАЧЕНИЕ И СОДЕРЖАНИЕ РУКОВОДСТВА .....	6
КОМУ ПРЕДНАЗНАЧЕНО РУКОВОДСТВО .....	6
ХРАНЕНИЕ РУКОВОДСТВА .....	7
ПРИЁМКА МАШИНЫ .....	7
ПРЕДИСЛОВИЕ .....	7
ИДЕНТИФИКАЦИОННЫЕ ДАННЫЕ .....	7
ТЕХНИЧЕСКОЕ ОПИСАНИЕ .....	7
ПРЕДПОЛАГАЕМОЕ ИСПОЛЬЗОВАНИЕ – НАЗНАЧЕНИЕ .....	7
БЕЗОПАСНОСТЬ .....	7
СОГЛАШЕНИЕ .....	7
ПАСПОРТНАЯ ТАБЛИЧКА .....	7
<b>ТЕХНИЧЕСКИЕ ДАННЫЕ</b> .....	<b>8</b>
<b>СИМВОЛЫ И ЭТИКЕТКИ, ИСПОЛЬЗУЕМЫЕ В МАШИНЕ</b> .....	<b>8</b>
СИМВОЛЫ, ИСПОЛЬЗУЕМЫЕ В МАШИНЕ .....	8
ЭТИКЕТКИ, ИСПОЛЬЗУЕМЫЕ В МАШИНЕ .....	9
ПАНЕЛЬ УПРАВЛЕНИЯ .....	9
ДИСПЛЕЙ СИСТЕМЫ УПРАВЛЕНИЯ .....	9
<b>ПОДГОТОВКА МАШИНЫ</b> .....	<b>10</b>
ТРАНСПОРТИРОВКА УПАКОВАННОЙ МАШИНЫ .....	10
КАК РАСПАКОВАТЬ МАШИНУ .....	10
ТРАНСПОРТИРОВКА МАШИНЫ .....	11
УСТАНОВКА МАШИНЫ В БЕЗОПАСНОЕ СОСТОЯНИЕ .....	11
ТИПЫ ИСПОЛЬЗУЕМЫХ АККУМУЛЯТОРНЫХ БАТАРЕЙ (модели Evo) .....	11
ТИПЫ ИСПОЛЬЗУЕМЫХ АККУМУЛЯТОРНЫХ БАТАРЕЙ (модели XL) .....	11
ОБСЛУЖИВАНИЕ И УТИЛИЗАЦИЯ АККУМУЛЯТОРНЫХ БАТАРЕЙ .....	11
УСТАНОВКА АККУМУЛЯТОРНЫХ БАТАРЕЙ В МАШИНУ .....	12
ПОДКЛЮЧЕНИЕ БАТАРЕЙ К ЭЛЕКТРИЧЕСКОЙ СИСТЕМЕ МАШИНЫ .....	12
ЗАРЯДКА АККУМУЛЯТОРНЫХ БАТАРЕЙ .....	12
УСТАНОВКА ФИЛЬТРА ГИДРАВЛИЧЕСКОЙ СИСТЕМЫ .....	14
ЗАПОЛНЕНИЕ БАКА МОЮЩЕГО РАСТВОРА .....	14
МОЮЩИЙ РАСТВОР .....	14
УСТАНОВКА ЩЕТКИ В ОСНОВАНИИ (МОЮЩАЯ МОДЕЛЬ) .....	14
УСТАНОВКА АБРАЗИВНОГО БУФЕРА (ОРБИТАЛЬНАЯ МОДЕЛЬ) .....	14
<b>ПОДГОТОВКА К РАБОТЕ</b> .....	<b>15</b>
<b>НАЧАЛО РАБОТЫ</b> .....	<b>16</b>
СЧЕТЧИК МОТОЧАСОВ .....	16
ИНДИКАТОР УРОВНЯ ЗАРЯДКИ БАТАРЕЙ .....	16
РЕГУЛЯТОР ПЕРЕПОЛНЕНИЯ .....	16
<b>РАБОЧИЕ ПРОГРАММЫ</b> .....	<b>17</b>
МОЙКА С СУШКОЙ .....	17
МОЙКА БЕЗ СУШКИ .....	17
СУШКА БЕЗ СТИРКИ .....	17
<b>ДОПОЛНИТЕЛЬНЫЕ ФУНКЦИИ</b> .....	<b>18</b>
ЭКО-РЕЖИМ .....	18
РУЧНОЙ РЕЖИМ .....	18
РЕГУЛИРОВАНИЕ РАСХОДА МОЮЩЕГО РАСТВОРА .....	19
ФУНКЦИЯ SILENT-MAX .....	19
АВАРИЙНЫЙ ЭКРАН .....	19
<b>ПО ОКОНЧАНИИ РАБОТЫ</b> .....	<b>20</b>

<b>РАБОТЫ ПО ПЛАНОВОМУ ТЕХОБСЛУЖИВАНИЮ.....</b>	<b>20</b>
ОПОРОЖНЕНИЕ БАКА СБОРА ОТРАБОТАННОГО РАСТВОРА.....	21
ОЧИСТКА КОРПУСА СКРЕБКА .....	21
ОЧИСТКА ЩЕТКИ В ОСНОВАНИИ (МОЮЩАЯ МОДЕЛЬ).....	22
ОЧИСТКА ФИЛЬТРОВ БАКА СБОРА ОТРАБОТАННОГО РАСТВОРА .....	22
ОПОРОЖНЕНИЕ БАКА РАСТВОРА.....	22
ОЧИСТКА ФИЛЬТРА ГИДРАВЛИЧЕСКОЙ СИСТЕМЫ.....	22
ОЧИСТКА ТРУБЫ ВСАСЫВАНИЯ .....	23
МОЙКА БАКА ДЛЯ ОТРАБОТАННОГО РАСТВОРА.....	23
<b>ВНЕОЧЕРЕДНОЕ ТЕХОБСЛУЖИВАНИЕ.....</b>	<b>23</b>
ЗАМЕНА РЕЗИНОВЫХ ЛЕЗВИЙ КОРПУСА СКРЕБКА .....	24
ЗАМЕНА ЩЕТКИ В ОСНОВАНИИ (МОЮЩАЯ МОДЕЛЬ).....	24
<b>ВЫБОР И ИСПОЛЬЗОВАНИЕ ЩЕТОК.....</b>	<b>24</b>
<b>УСТРАНЕНИЕ НЕПОЛАДОК.....</b>	<b>26</b>
<b>УТИЛИЗАЦИЯ .....</b>	<b>27</b>
<b>ДЕКЛАРАЦИЯ О СООТВЕТСТВИИ ЕС.....</b>	<b>28</b>

## ОСНОВНЫЕ КОМПОНЕНТЫ МАШИНЫ

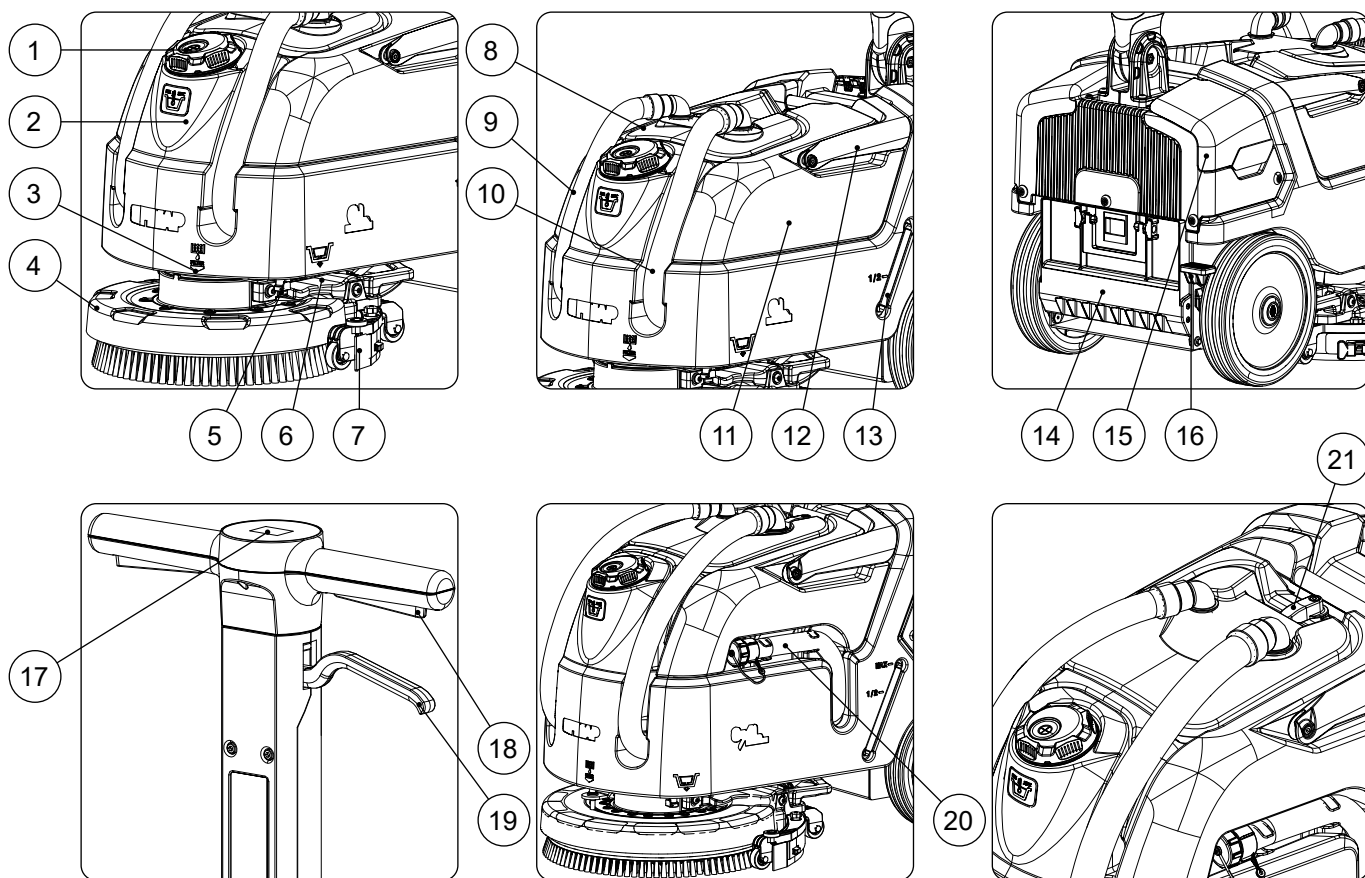

К основным компонентам машины относятся:

1. Крышка бака моющего раствора.
2. Бак для моющего раствора.
3. Фильтр моющего раствора.
4. Корпус несущей рамы.
5. Слив бака моющего раствора.
6. Кран моющего раствора.
7. Корпус скребка.
8. Крышка бака отработанного раствора.
9. Труба всасывания жидкости со скребка.
10. Шланг двигателя всасывания.
11. Бак сбора отработанного раствора.
12. Ручка бака сбора отработанного раствора.
13. Труба уровня бака моющего раствора.
14. Крышка аккумуляторного отсека.
15. Крышка отсека для зарядного устройства.
16. Педаль управления скребком.
17. Панель управления.
18. Рычаг присутствия оператора.
19. Рычаг освобождения рулевой колонки.
20. Сливная труба бака для отработанного раствора (модели XL).
21. Фиксатор крышки бака для отработанного раствора (модели XL).





## ОБЩИЕ СВЕДЕНИЯ

Описания, содержащиеся в настоящем пособии, не подразумевают каких-либо обязательств. Поэтому компания сохраняет за собой право в любой момент вносить изменения, которые посчитает необходимыми для улучшения характеристик узлов, деталей, комплектующих, а также изменения с целью улучшить конструкцию или маркетинговые возможности оборудования. Полное или частичное воспроизведение текста и рисунков, содержащихся в настоящем руководстве, законодательно запрещено. Компания сохраняет за собой право вносить изменения в технические характеристики и/или в комплектацию. Рисунки имеют иллюстративный характер и могут не соответствовать фактической конструкции и комплектации.









## ОБЩИЕ ПРАВИЛА БЕЗОПАСНОСТИ

Перед использованием машины следует внимательно ознакомиться с указаниями следующего документа, а также с инструкциям документа, поставляемого вместе с машиной "ОБЩИЕ ПРАВИЛА БЕЗОПАСНОСТИ" (код документа 10083659).

## ОПРЕДЕЛЕНИЕ УРОВНЕЙ ПРЕДУПРЕЖДЕНИЯ

-  **ОПАСНОСТЬ:** указывает на неизбежно опасную ситуацию, которая, если ее не избежать, приведет к смерти или серьезным травмам.
-  **ПРЕДУПРЕЖДЕНИЕ:** указывает на потенциально опасную ситуацию, которая, если ее не избежать, может привести к смерти или серьезным травмам.
-  **ВНИМАНИЕ:** указывает на потенциально опасную ситуацию, которая, если ее не избежать, может привести к травмам легкой или средней тяжести.
-  **ВАЖНАЯ ИНФОРМАЦИЯ:** указывает читающему на необходимость уделить особое внимание приведенной ниже информации.

## УСЛОВНЫЕ ОБОЗНАЧЕНИЯ, ИСПОЛЬЗУЕМЫЕ В РУКОВОДСТВЕ

	<b>Символ открытой книги с буквой "i":</b> Указывает на то, что следует обратиться к инструкциям по эксплуатации.
	<b>Символ открытой книги:</b> Указывает на то, что перед использованием устройства оператор должен прочитать руководство по эксплуатации.
	<b>Символ закрытого помещения:</b> Операции, которым предшествует этот символ, должны выполняться исключительно в закрытом и сухом помещении.
	<b>Символ информации:</b> Указывает оператору на дополнительную информацию для улучшения использования устройства.
	<b>Знак предупреждения:</b> Внимательно прочитайте разделы, которым предшествует этот символ, тщательно выполняя приведённые указания в целях безопасности оператора и машины.
	<b>Символ «коррозионные вещества»:</b> Указывает оператору на необходимость всегда использовать перчатки для защиты рук от ожогов при контакте с коррозионными веществами.
	<b>Символ, предупреждающий об опасности утечки кислоты из батарей:</b> Указывает оператору на опасность утечки кислоты или кислотных паров из батарей во время их зарядки.
	<b>Символ, предупреждающий о движении погрузчика:</b> Указывает на необходимость перемещения машины в упаковке погрузчиками, соответствующими нормативным требованиям.
	<b>Символ необходимости проветрить помещение:</b> Указывает оператору о необходимости проветривать помещение во время фазы подзарядки батареи.
	<b>Символ необходимости использования защитных перчаток:</b> Указывает оператору на необходимость всегда использовать защитные перчатки для предупреждения серьезных травм рук, вызванных острыми предметами.
	<b>Символ вторичной переработки:</b> Указывает оператору на необходимость выполнения операций в соответствии с действующими экологическими нормами в стране использования устройства.
	<b>Знак утилизации:</b> Для правильной утилизации устройств внимательно прочитайте разделы, которым предшествует этот символ.

## НАЗНАЧЕНИЕ И СОДЕРЖАНИЕ РУКОВОДСТВА

Задача данного руководства – предоставить заказчику всю информацию, необходимую для правильного, автономного и безопасного использования машины. Оно содержит технические данные, данные о безопасности, эксплуатации, хранении, техническом обслуживании, запасных частях и утилизации машины. Перед выполнением любой операции, операторы и квалифицированные техники должны внимательно прочитать инструкции, приведенные в настоящем руководстве. В случае возникновения сомнений относительно правильности понимания инструкций, обратитесь в ближайший сервисный центр Comac, чтобы получить необходимые разъяснения.

## КОМУ ПРЕДНАЗНАЧЕНО РУКОВОДСТВО

Настоящее руководство предназначено как оператору, так и обслуживающему машину техническому персоналу. Операторы не должны выполнять операции, относящиеся к компетенции технического персонала. Производитель не несет ответственности за повреждения, возникшие вследствие несоблюдения этого запрета.

## ХРАНИЕ РУКОВОДСТВА

Руководство по эксплуатации и техническому обслуживанию должно храниться рядом с машиной в специальном пакете, вдали от жидкостей и любых других веществ, которые, пролившись, могут повредить текст.

## ПРИЁМКА МАШИНЫ

При получении машины необходимо незамедлительно убедиться в наличии всего оборудования, указанного в сопроводительных документах, а также в том, что машина не была повреждена во время транспортировки. При нарушении целостности упаковки или неполной поставке сообщите грузоотправителю о размере нанесенного ущерба, известив одновременно отдел по работе с заказчиками нашей компании. Только оперативно действуя таким образом, вы сможете получить недостающее оборудование и компенсацию за причиненный ущерб.

## ПРЕДИСЛОВИЕ

Любая полумоечная машина будет работать хорошо и эффективно, только если ее правильно используют и обслуживают, как указано в приложенной документации. Поэтому рекомендуем внимательно прочитать инструкции настоящего руководства и перечитывать их каждый раз, когда при использовании машины возникнут трудности. Однако, напоминаем, что при необходимости можно всегда обратиться в сервисную службу, организованную в сотрудничестве с concessionерами нашей компании, для получения возможных рекомендаций или вызова ремонтной бригады.

## ИДЕНТИФИКАЦИОННЫЕ ДАННЫЕ

Для получения технической поддержки или для заказа запасных частей, всегда указывайте модель, версию и серийный номер, указанный на соответствующей паспортной табличке.

## ТЕХНИЧЕСКОЕ ОПИСАНИЕ

**Vispa Evo Essential** и **Vispa XL Essential** — это полумоечные машины, которые, используя механическое воздействие щетки или абразивного буфера и химическое действие раствора воды и моющего средства, способны выполнять очистку широкого диапазона полов от различных типов мусора, собирая во время движения удаляемую грязь и моющий раствор, оставшийся на полу. **Машина должна быть использоваться только в этих целях.**

## ПРЕДПОЛАГАЕМОЕ ИСПОЛЬЗОВАНИЕ – НАЗНАЧЕНИЕ

Эта полумоечная машина разработана и произведена для безопасной очистки (мойки и сушки) квалифицированным персоналом гладких и твердых поверхностей (полов) в офисных, общественных и промышленных помещениях. Эта полумоечная машина не предназначена для мойки ковров или ковровых покрытий. Эта полумоечная машина предназначена только для использования в закрытых помещениях или имеющих крышу.

 **ВНИМАНИЕ:** машина не предназначена для использования под дождем или под струями воды.

 **ЗАПРЕЩАЕТСЯ** использовать машину в помещениях со взрывоопасной средой для сбора опасных порошковых материалов или горючих жидкостей. Кроме того, данная машина не предназначена для транспортировки предметов или людей.

## БЕЗОПАСНОСТЬ

Чтобы избежать травм, требуется ответственное отношение оператора к правилам безопасности. Ни одна программа предотвращения несчастных случаев не будет эффективной, если лицо, непосредственно отвечающее за работу машины, не будет ее выполнять. Большинство несчастных случаев, которые происходят в компании, на рабочем месте или во время перемещений, вызваны несоблюдением самых элементарных правил предосторожности. Осторожный и осмотрительный оператор является лучшей защитой от несчастных случаев и необходимым условием выполнения любой программы их предупреждения.

## СОГЛАШЕНИЕ

Все ссылки вперед и назад, спереди и сзади, слева и справа упомянутые в данном руководстве, должны пониматься как направление с точки зрения оператора, руки которого расположены на рулевой колонке.

## ПАСПОРТНАЯ ТАБЛИЧКА

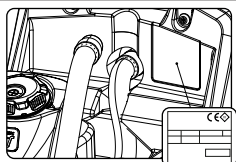

Паспортная табличка расположена сзади бака моющего раствора, на ней приведены общие характеристики машины, в частности, ее серийный номер. Серийный номер является важной информацией: он указывается в любом запросе на техническое обслуживание или заказе запасных частей. На паспортной табличке можно прочитать следующее:

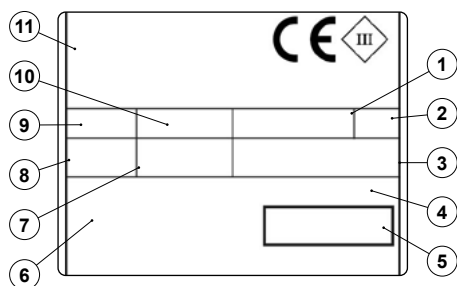

1. Вес батарей питания машины, указанный в кг.
2. Степень защиты машины (IP).
3. Вес брутто машины в кг.
4. Идентификационный код машины.
5. Серийный номер машины.
6. Идентификационное имя машины.
7. Значение, выраженное в Вт номинальной потребляемой мощности машины.
8. Значение, выраженные в % от максимального допустимого для работы наклона.
9. Год выпуска машины.
10. Значение номинального напряжения машины, выраженное в вольтах.
11. Торговое наименование и адрес изготовителя машины.

## ТЕХНИЧЕСКИЕ ДАННЫЕ

ТЕХНИЧЕСКИЕ ДАННЫЕ	Ед. изм. [КМсек]	Vispa Evo	Vispa XL	Vispa XL Orbital
Номинальная входная мощность [IEC 60335-2-72; IEC 62885-9]	кВт	0,72	0,78	0,68
Расчетная производительность	м <sup>2</sup> /час	1300	1600	1600
Ширина рабочей зоны [IEC 62885-9]	мм	355	430	430
Общая ширина щеток [IEC 62885-9]	мм	1x355	1x432	-
Общая ширина абразивного буфера [IEC 62885-9]	мм	-	-	1x432
Номинальная мощность двигателя/ей щетки/ок [IEC 62885-9]	Вт	440	500	400
Число оборотов отдельной щетки	об/мин	197	140	-
Число колебаний буфера абразивной несущей рамы	об/мин	-	-	2300
Максимальная сила прижима несущей рамы к полу	Н/см <sup>2</sup>	0,42	0,55	0,55
Максимальный преодолеваемый уклон в рабочем режиме (GVW)	%	2	2	2
Осушаемая полоса [IEC 62885-9]	мм	420	510	510
Ширина скребка	мм	440	516	516
Номинальная мощность двигателя/ей всасывающего блока [IEC 62885-9]	Вт	280	280	280
Максимальное разрежение [IEC 62885-9; IEC 60312-1]	кПа	6,9	6,8	6,8
бака моющего раствора	л	15	25	25
бака сбора отработанного раствора	л	17	27	27
Ширина машины при транспортировке [IEC 62885-9]	мм	457	490	490
Габариты машины (длина - высота - ширина)	мм	765	895	895
		1110	1215	1215
		490	530	530
Габариты батарейного отсека (длина - высота - ширина)	мм	215	245	245
		195	250	250
		270	290	290
Порожний вес машины [IEC 62885-9]	кг	52,5	68	68
Вес машины при транспортировке [IEC 62885-9]	кг	73,5	105	105
GVW [IEC 60335-2-72; IEC 62885-9]	кг	84	130	130
Уровень звукового давления на сиденье водителя [ISO 11201] (L <sub>РА</sub> )	дБ	61,4	<70	<70
Уровень звуковой мощности [IEC 60335-2-72; IEC 62885-9; ISO 3744] (L <sub>ВТА</sub> )	дБ	73,9	<80	<80
Погрешность K <sub>Па</sub>	дБ	±1,5	±1,5	±1,5
Вибрация рук и предплечий [IEC 60335-2-72; IEC 62885-9; ISO 5349-1]	м/с <sup>2</sup>	0,48	0,77	0,77
Погрешность измерения вибрации		±4%	±4%	±4%
Тест IP [IEC 60335-2-72; IEC 60529]		IP 23	IP 23	IP 23

## СИМВОЛЫ И ЭТИКЕТКИ, ИСПОЛЬЗУЕМЫЕ В МАШИНЕ

### СИМВОЛЫ, ИСПОЛЬЗУЕМЫЕ В МАШИНЕ



**Символ указания местоположения корпуса фильтра:**

Находится в левой боковой части машины и указывает положение фильтра бака моющего раствора.



**Символ трубы слива бака отработанного раствора:**

Используется в левой боковой части машины, чтобы определить место установки сливной трубы бака с моющим средством.



**Символ максимальной температуры заполнения бака раствора:**

Находится в передней части машины и указывает максимальную температуру воды для безопасного заполнения бака раствора.

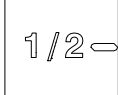

**Символ заполнения бака моющего раствора:**

Находится в левой боковой части бака моющего раствора машины и указывает максимальную температуру воды для безопасного заполнения бака моющего раствора. Символ сбоку указывает, что бак заполнен на половину его объема.





**Символ заполнения бака моющего раствора:**

Находится в левой боковой части бака моющего раствора машины и указывает максимальную температуру воды для безопасного заполнения бака моющего раствора. Символ сбоку указывает, что бак заполнен.

**ЭТИКЕТКИ, ИСПОЛЬЗУЕМЫЕ В МАШИНЕ**



**Этикетка предупреждения о необходимости прочитать руководство по эксплуатации и техническому обслуживанию:**

Находится в непосредственной близости от рулевой колонки, указывает на необходимость ознакомления с руководством до начала эксплуатации машины.



**Этикетка предупреждения о необходимости прочитать руководство по эксплуатации и техническому обслуживанию:**

Находится на корпусе несущей рамы и указывает на запрет приближаться к головке щеток во время движения кисти.



**Предупреждающая этикетка об использовании:**

Используется в задней части машины. Этикетка указывает на абсолютный запрет на всасывание и/или сбор твердых и/или жидких отходов, которые являются лампами накаливания и/или легковоспламеняющимися и/или взрывоопасными.



**Предупреждающая этикетка на аккумуляторной батарее о возможности выхода газа:**

Используется в задней части машины. Этикетка указывает на то, что во время зарядки аккумулятора существует вероятность выделения легковоспламеняющихся паров водорода. Этикетка указывает на то, что перед выполнением какого-либо технического обслуживания устройства кабель питания от аккумулятора необходимо отсоединить от общего кабеля устройства. Этикетка указывает на абсолютный запрет на зарядку аккумуляторов с помощью поврежденного кабеля питания зарядного устройства.



**Этикетка фазы зарядки аккумулятора:**

Используется в задней части машины. На этикетке указаны процедуры, которые необходимо выполнить для зарядки батарей (действительно для версий без СВ).



**Ярлык с инструкциями по запуску машины:**

Используется в задней части рулевой колонки. На этикетке указаны шаги для включения машины в рабочее состояние.

**ПАНЕЛЬ УПРАВЛЕНИЯ**

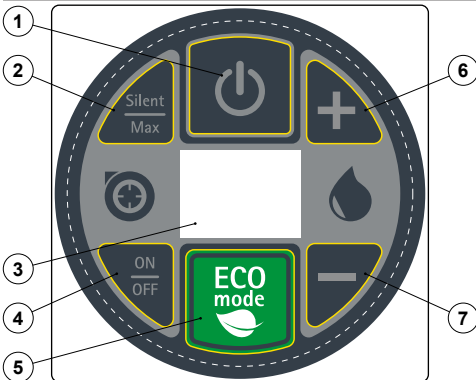

Панель управления разделена на:

1. Кнопка для включения или выключения режима ожидания машины.
2. Кнопка для включения или выключения функции SILENT - MAX.
3. Дисплей системы управления.
4. Кнопка включения или выключения всасывающего двигателя.
5. Кнопка включения или выключения программы Eco Mode.
6. Кнопка для увеличения уровня подачи моющего раствора на щетку.
7. Кнопка для уменьшения уровня подачи моющего раствора на щетку.

**ДИСПЛЕЙ СИСТЕМЫ УПРАВЛЕНИЯ**

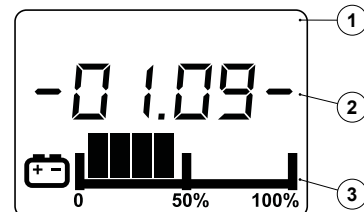

На дисплее системы управления находятся:

1. Строка символов.
2. Текстовая строка.
3. Уровень заряда батарей.

## ПОДГОТОВКА МАШИНЫ

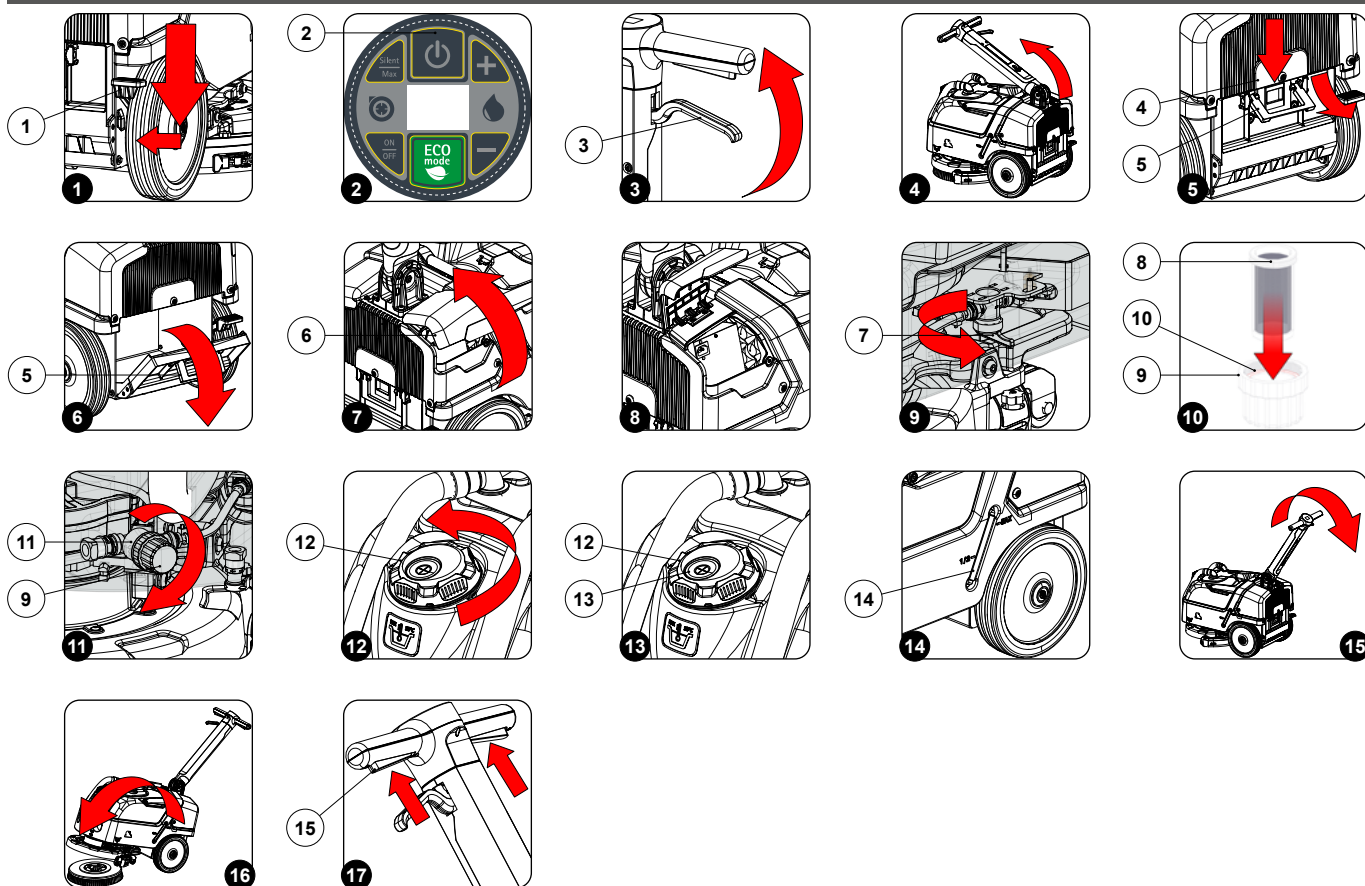

## ТРАНСПОРТИРОВКА УПАКОВАННОЙ МАШИНЫ

Общая масса машины с упаковкой составляет 65 кг для Evo и 00 кг для XL.

Внешние габариты тары:

- ширина 58 мм; длина 88 см, высота 76 см для Evo.
- ширина 66 мм; длина 100 см, высота 86 см для XL.

**ВАЖНАЯ ИНФОРМАЦИЯ:** Рекомендуется сохранить все компоненты упаковки для возможной транспортировки машины.

**ОПАСНОСТЬ:** Транспортировка упакованного продукта должна осуществляться сертифицированными автопогрузчиками, грузоподъемность которых соответствует размерам и массе упаковки.

## КАК РАСПАКОВАТЬ МАШИНУ

Машина помещена в специальную упаковку. Чтобы вынуть ее из упаковки, выполните следующие действия:

1. Поставьте внешнюю упаковку основанием на пол.

**ВАЖНАЯ ИНФОРМАЦИЯ:** в качестве руководства используйте напечатанные на упаковке пиктограммы.

2. Снимите наружную упаковку.

**ПРЕДУПРЕЖДЕНИЕ:** машина помещена в специальную упаковку. Упаковочные материалы (пластиковые пакеты, скобы и т.д.) являются потенциально опасными и должны не должны храниться в местах, доступных для детей, инвалидов и т.д.

**ВНИМАНИЕ:** Рекомендуется носить СИЗ (средства индивидуальной защиты), соответствующие виду выполняемой работы.

3. В задней части машины установите скат.

**ВНИМАНИЕ:** угол ската должен быть таким, какой не приведет к повреждению машины во время ее спуска.

4. Машина крепится к платформе клиньями, которые блокируют колеса, удалите эти клинья.
5. Спустите машину по скату.

**ВНИМАНИЕ:** во время выполнения данной операции следует убедиться в отсутствии возле машины предметов или посторонних людей.

## ТРАНСПОРТИРОВКА МАШИНЫ

Для безопасной транспортировки машины выполните следующие действия:

**ОПАСНОСТЬ:** перед началом любых операций, обеспечьте строгое соблюдение правила по безопасной перевозке опасных веществ.

1. Убедитесь в том, что баки для моющего и отработанного раствора пустые, в противном случае опорожните их (см. пункты «ОПОРОЖНЕНИЕ БАКА СБОРА ОТРАБОТАННОГО РАСТВОРА» на странице 21 и «ОПОРОЖНЕНИЕ БАКА РАСТВОРА» на странице 22).
2. Перейдите к задней части машины.
3. Поднимите корпус скребка, нажмите педаль «УПРАВЛЕНИЕ СКРЕБКОМ» (1), расположенную справа в задней части машины (Рис. 1).
4. Используя скат, поднимите машину на транспортное средство.

**ВНИМАНИЕ:** Во время выполнения данной операции следует убедиться в отсутствии возле машины предметов или посторонних людей.

**ВАЖНАЯ ИНФОРМАЦИЯ:** Наклон ската устанавливается таким образом, чтобы исключить серьезные повреждения машины.

5. Переместите машину на транспортное средство, переведите машину в режим ожидания, нажав кнопку (2) на панели управления (Рис. 2).
6. Нажмите на рычаг разблокировки (3) (Рис. 3) и поверните рулевую колонку в горизонтальное положение (Рис. 4).
7. Нажмите на рычаг разблокировки (4) (Рис. 5) и откройте крышку батарейного отсека с помощью ручки (5) (Рис. 6).
8. Отсоедините разъем батареи от разъема общей системы машины.
9. Снова закройте крышку батарейного отсека, убедившись в том, что система блокировки вставлена правильно.

**ПРЕДУПРЕЖДЕНИЕ:** зафиксируйте машину в соответствии с законодательством, действующим в стране использования, чтобы она не могла соскользнуть и опрокинуться во время транспортировки.

## УСТАНОВКА МАШИНЫ В БЕЗОПАСНОЕ СОСТОЯНИЕ

Ниже приведена последовательность операций по установке машины в положение для безопасного проведения работ:

1. Убедитесь в том, что баки для моющего и отработанного раствора пустые, в противном случае опорожните их (см. пункты «ОПОРОЖНЕНИЕ БАКА СБОРА ОТРАБОТАННОГО РАСТВОРА» на странице 21 и «ОПОРОЖНЕНИЕ БАКА РАСТВОРА» на странице 22).
2. Перейдите к задней части машины.
3. Поднимите корпус скребка, нажмите педаль «УПРАВЛЕНИЕ СКРЕБКОМ» (1), расположенную справа в задней части машины (Рис. 1).
4. Переведите машину в режим ожидания, нажав кнопку (2) на панели управления (Рис. 2).
5. Нажмите на рычаг разблокировки (4) (Рис. 5) и откройте крышку батарейного отсека с помощью ручки (5) (Рис. 6).
6. Отсоедините разъем батареи от разъема общей системы машины.
7. Снова закройте крышку батарейного отсека, убедившись в том, что система блокировки вставлена правильно.

## ТИПЫ ИСПОЛЪЗУЕМЫХ АККУМУЛЯТОРНЫХ БАТАРЕЙ (модели Evo)

КОД	ОПИСАНИЕ
229862	КОМПЛЕКТ БАТАРЕЙ 12 В, 33 А·ч, AGM
229891	КОМПЛЕКТ БАТАРЕЙ 12 В, 26 А·ч, свинцовые
229863	КОМПЛЕКТ БАТАРЕЙ 12 В, 36 А·ч, свинцовые

Использованные аккумуляторы должны соответствовать требованиям DIN EN 50272-3 "Тяговые аккумуляторы для промышленных грузовиков".

**Для эффективной работы машина должна быть подключена к источнику питания 24 В.** Машина может быть запитана от комплектов батарей, перечисленных в приведенной ниже таблице.

**ВАЖНАЯ ИНФОРМАЦИЯ:** рекомендуется использовать комплект батарей 12 В, 33 А·ч, AGM.

## ТИПЫ ИСПОЛЪЗУЕМЫХ АККУМУЛЯТОРНЫХ БАТАРЕЙ (модели XL)

КОД	ОПИСАНИЕ
229890	КОМПЛЕКТ БАТАРЕЙ 12 В, 55 А·ч, AGM
229863	КОМПЛЕКТ БАТАРЕЙ 12 В, 36 А·ч, свинцовые
229950	КОМПЛЕКТ БАТАРЕЙ 12 В, 61 А·ч, свинцовые

Использованные аккумуляторы должны соответствовать требованиям DIN EN 50272-3 "Тяговые аккумуляторы для промышленных грузовиков".

**Для эффективной работы машина должна быть подключена к источнику питания 24 В.** Машина может быть запитана от комплектов батарей, перечисленных в приведенной ниже таблице.

**ВАЖНАЯ ИНФОРМАЦИЯ:** рекомендуется использовать комплект батарей 12 В, 55 А·ч, AGM.

## ОБСЛУЖИВАНИЕ И УТИЛИЗАЦИЯ АККУМУЛЯТОРНЫХ БАТАРЕЙ

Для техобслуживания и зарядки батарей придерживайтесь инструкций производителя батарей. Отключение отработанных батарей должно выполняться квалифицированным обученным персоналом, после чего они должны быть извлечены из батарейного отсека при помощи соответствующих подъемников.

**ВАЖНАЯ ИНФОРМАЦИЯ:** отработанные батареи, классифицируемые как опасные отходы, должны в обязательном порядке передаваться уполномоченным организациям в соответствии с положениями закона об утилизации отходов.

## УСТАНОВКА АККУМУЛЯТОРНЫХ БАТАРЕЙ В МАШИНУ

Батареи должны быть размещены в отсеке, расположенном в задней части машины, и для их перемещения должны использоваться подъемные и транспортные средства, соответствующие их массе и размеру.

 **ВНИМАНИЕ:** Рекомендуется носить СИЗ (средства индивидуальной защиты), соответствующие виду выполняемой работы.

 **ВНИМАНИЕ:** Для предотвращения случайного короткого замыкания используйте при подключении батарей изолированный инструмент, не кладите и не допускайте падения металлических предметов на батарею. Снимите кольца, часы и одежду с металлическими деталями, которыми можно соприкоснуться с клеммами батареи.

Установка батарей в батарейный отсек выполняется следующим образом:

1. Выполните операции по приведению машины в безопасное состояние (см. пункт «УСТАНОВКА МАШИНЫ В БЕЗОПАСНОЕ СОСТОЯНИЕ» на странице 11).
2. Подойдите к задней части машины, нажмите на рычаг разблокировки (4) (**Рис. 5**) и откройте крышку батарейного отсека с помощью ручки (5) (**Рис. 6**).

 **ВАЖНАЯ ИНФОРМАЦИЯ:** При техобслуживании и ежедневной зарядке батарей необходимо тщательно соблюдать все указания производителя или продавца.

 **ВНИМАНИЕ:** Все операции по установке и техобслуживанию должны выполняться квалифицированным персоналом.

 **ВАЖНАЯ ИНФОРМАЦИЯ:** Перед установкой аккумулятора очистите батарейный отсек.

 **ВАЖНАЯ ИНФОРМАЦИЯ:** Проверьте контакты входящих в комплект поставки кабелей.

 **ВНИМАНИЕ:** Убедитесь в том, что характеристики используемых батарей соответствуют планируемой работе.

 **ВНИМАНИЕ:** Проверьте уровень зарядки и состояние контактов батареи.

 **ВАЖНАЯ ИНФОРМАЦИЯ:** Рекомендуется поднимать и перемещать батареи посредством подъемных и транспортных средств, соответствующих их массе и размеру.

 **ВНИМАНИЕ:** Подъемные крюки не должны повредить узлы, разъемы или кабели.

 **ВАЖНАЯ ИНФОРМАЦИЯ:** Перед установкой батареи в машину рекомендуется нанести на клеммы немного консистентной смазки, чтобы защитить их от внешней коррозии.

3. Установите батареи в соответствующем отсеке таким образом, чтобы полюса "+" и "-" были противоположными.

 **ВНИМАНИЕ:** Крышка батарейного отсека, выступает в качестве опорной поверхности, когда он находится в горизонтальном положении, а ручка (5) используется в качестве опоры, поэтому должна быть расположена перпендикулярно полу.

## ПОДКЛЮЧЕНИЕ БАТАРЕЙ К ЭЛЕКТРИЧЕСКОЙ СИСТЕМЕ МАШИНЫ

 **ВАЖНАЯ ИНФОРМАЦИЯ:** Батареи должны быть соединены таким образом, чтобы получить общее напряжение 24В.

 **ВНИМАНИЕ:** Рекомендуется поручать выполнения операций по электрическим подключениям специализированному и подготовленному персоналу сервисного центра.

 **ВНИМАНИЕ:** Для предотвращения случайного короткого замыкания используйте при подключении батарей изолированный инструмент, не кладите и не допускайте падения металлических предметов на батарею. Снимите кольца, часы и одежду с металлическими деталями, которыми можно соприкоснуться с клеммами батареи.

Установка батарей в батарейный отсек выполняется следующим образом:

1. Используя входящую в комплект поставки перемычку, последовательно подключите полюса "+" и "-" батарей.
2. Подключите провод разъема батарей к полюсам выводов "+" и "-" таким образом, чтобы напряжение на клеммах составляло 24В.
3. Подсоедините разъем батареи к разъему электрической системы.

## ЗАРЯДКА АККУМУЛЯТОРНЫХ БАТАРЕЙ

Батареи должны быть заряжены перед первым использованием и в случае, когда более не обеспечивают электропитание, достаточное для выполнения работы.

 **ВНИМАНИЕ:** Плата управления и зарядное устройство, если установлены на машине, работают от свинцово-кислотных аккумуляторов AGM, для использования батарей другого типа обратитесь в ближайший сервисный центр Comac для изменения настроек.

 **ВНИМАНИЕ:** Чтобы не повредить батареи, необходимо предотвратить их полную разрядку, выполнив зарядку через несколько

минут после срабатывания сигнализации разряженных батарей.

 **ВНИМАНИЕ:** Никогда не оставляйте батареи полностью разряженными, даже если машина не используется.

1. Отведите машину в зону, оборудованную для зарядки батарей.

 **ВНИМАНИЕ:** Припаркуйте машину в закрытом месте на ровной поверхности. В непосредственной близости от неё не должно быть предметов, которые могут стать причиной повреждения или быть повреждены при контакте с машиной.

 **ОПАСНОСТЬ:** Помещение, используемое для зарядки батарей, должно хорошо проветриваться во избежание скопления выходящих из батарей газов.

2. Выполните операции по приведению машины в безопасное состояние (см. пункт «УСТАНОВКА МАШИНЫ В БЕЗОПАСНОЕ СОСТОЯНИЕ» на странице 11).

Для зарядки батареи без установленного в машине зарядного устройства необходимо выполнить следующие действия:

 **ВНИМАНИЕ:** Приведенные ниже операции должны выполняться квалифицированным персоналом. Неправильное подключение разъёма может привести к неисправности машины.

3. Нажмите на рычаг разблокировки (4) (**Рис. 5**) и откройте крышку батарейного отсека с помощью ручки (5) (**Рис. 6**).

- Отсоедините разъем электрической системы от разъема батарей.
- Подключите разъем кабеля внешнего зарядного устройства к разъему батарей.

 **ВАЖНАЯ ИНФОРМАЦИЯ:** Разъем для подключения зарядного устройства находится в пакете, содержащем это руководство, и должен устанавливаться в кабель зарядного устройства в соответствии с приведенными инструкциями.

 **ОПАСНОСТЬ:** Перед тем, как подключить батареи к зарядному устройству, убедитесь в том, что оно пригодно для зарядки используемых батарей.

 **ВАЖНАЯ ИНФОРМАЦИЯ:** Внимательно ознакомьтесь с руководством по эксплуатации и техобслуживанию зарядного устройства, которое используется для зарядки батарей.

 **ВНИМАНИЕ:** В течение всего цикла зарядки батарей держите открытой крышку батарейного отсека, чтобы дать возможность выхода газа.

- После полного завершения цикла зарядки отключите разъем кабеля зарядного устройства от разъема батарей.
- Подсоедините разъем батареи к разъему электрической системы.
- Снова закройте крышку батарейного отсека, убедившись в том, что система блокировки вставлена правильно.

Для зарядки батареи от установленного в машине зарядного устройства необходимо выполнить следующие действия:

 **ВНИМАНИЕ:** Приведенные ниже операции должны выполняться квалифицированным персоналом. Неправильное подключение разъёма может привести к неисправности машины.

 **ВАЖНАЯ ИНФОРМАЦИЯ:** Внимательно ознакомьтесь с руководством по эксплуатации и техобслуживанию зарядного устройства, которое используется для зарядки батарей и поставляется вместе с машиной.

- Нажмите на рычаг разблокировки (4) (**Рис. 5**) и откройте крышку батарейного отсека с помощью ручки (5) (**Рис. 6**).
- Поверните крышку зарядного устройства (6) до упора (**Рис. 7**).
- Удалите заглушку разъема зарядного устройства (**Рис. 8**).

 **ВНИМАНИЕ:** Перед тем, как подключить батареи к зарядному устройству, убедитесь в том, что оно пригодно для зарядки используемых батарей.

 **ПРЕДУПРЕЖДЕНИЕ:** Перед подключением провода питания зарядного устройства к розетке убедитесь в отсутствии конденсата или других типов жидкостей.

 **ВАЖНАЯ ИНФОРМАЦИЯ:** Разъем для подключения зарядного устройства находится в пакете, содержащем это руководство.

- Вставьте вилку кабеля питания зарядного устройства в сетевую розетку.
- Подключите кабель питания к зарядному устройству.

 **ВНИМАНИЕ:** В течение всего цикла зарядки батарей держите открытым бак сбора отработанного раствора, чтобы предотвратить скопление газа.

- После полного завершения цикла зарядки извлеките вилку кабеля питания зарядного устройства из сетевой розетки.
- Отключите кабель питания от зарядного устройства.
- Снова установите пробку в гнездо зарядного устройства.
- Снова закройте крышку устройства зарядки батареи, убедившись в том, что система блокировки вставлена правильно.
- Снова закройте крышку батарейного отсека, убедившись в том, что система блокировки вставлена правильно.

## УСТАНОВКА ФИЛЬТРА ГИДРАВЛИЧЕСКОЙ СИСТЕМЫ

Прежде чем использовать машину в первый раз, необходимо установить фильтр гидравлической системы, у которой на время доставки, были удалены фильтрующий картридж и пробка. Для установки картриджа в корпус фильтра гидравлической системы выполните следующие действия:

1. Установите машину в месте, оборудованном для выполнения техобслуживания.
2. Выполните операции по приведению машины в безопасное состояние (см. пункт «УСТАНОВКА МАШИНЫ В БЕЗОПАСНОЕ СОСТОЯНИЕ» на странице 11).



**ВНИМАНИЕ:** Рекомендуется носить СИЗ (средства индивидуальной защиты), соответствующие виду выполняемой работы.

3. Перейдите к передней левой части машины и закройте кран выходного потока, повернув рычаг (7) в корпусе крана по часовой стрелке (**Рис. 9**).
4. Вставьте картридж (8) в гнездо в пробке (9) (**Рис. 10**).



**ВАЖНАЯ ИНФОРМАЦИЯ:** Уплотнительное кольцо (10), имеющееся в картридже фильтра, должно быть вставлено в гнездо пробки (**Рис. 10**).

5. Отвинтите пробку (9) корпуса фильтра (11) (**Рис. 11**).

## ЗАПОЛНЕНИЕ БАКА МОЮЩЕГО РАСТВОРА

Перед заполнением бака моющего раствора выполните следующие операции:

1. Отведите машину к месту, предназначенному для заполнения бака раствором.
2. Выполните операции по приведению машины в безопасное состояние (см. пункт «УСТАНОВКА МАШИНЫ В БЕЗОПАСНОЕ СОСТОЯНИЕ» на странице 11).
3. Убедитесь в том, что крышка фильтра гидравлической системы (9) закрыта, в противном случае закройте ее (**рис. 11**).

Заполнение водой бака моющего раствора может быть выполнено двумя различными способами:

- Удалив крышку-дозатор (12) и наполнив бак раствора с помощью резинового шланга или ведра (**Рис. 12**).
  - Вставляя загрузочную трубку в отверстие (13) в дозирующей крышке (12) (**Рис. 13**), отверстие является единственной опорой загрузочной трубки.
4. Используйте для заполнения чистую воду при температуре не выше 50 °C (122 °F) и не ниже 10 °C (50 °F). Уровень в баке можно контролировать с помощью трубки уровня (14), находящейся в левой задней части машины (**рис. 14**).

## МОЮЩИЙ РАСТВОР

После заполнения бака раствора чистой водой добавляйте в бак жидкое моющее средство в соответствии с рекомендациями изготовителя моющего средства о концентрации и способах использования.

Для предотвращения чрезмерного образования пены, которая может повредить двигатель всасывающего блока, используйте минимальную рекомендованную концентрацию моющего средства.



**ВНИМАНИЕ:** Рекомендуется носить СИЗ (средства индивидуальной защиты), соответствующие виду выполняемой работы.



**ВНИМАНИЕ:** Используйте только моющие средства, на этикетке которых указана возможность их использования для поломочных машин. Не используйте кислотные, щелочные средства и растворители, не имеющие вышеуказанной этикетки.



**ВНИМАНИЕ:** Используйте только моющие средства со слабым пенообразованием. Чтобы избежать образования пены, перед началом работы влейте в бак сбора отработанного раствора небольшое количество средства-пеногасителя. Не используйте концентрированную кислоту.

## УСТАНОВКА ЩЕТКИ В ОСНОВАНИИ (МОЮЩАЯ МОДЕЛЬ)

Чтобы установить щетку в корпус несущей рамы, выполните следующее:

1. Разблокируйте рулевую колонку из вертикального положения, нажмите фиксирующий рычаг (3) (**Рис. 3**) и поверните рулевую колонку на себя (**Рис. 15**).
2. Поверните к себе ручку управления, чтобы найти оптимальное положение, т.е. в положение, создающее ощущение комфорта при использовании машины. Как только будет найдено идеальное положение для использования, отпустите блокирующий рычаг (2), чтобы зафиксировать колонку.
3. Установите щетку на пол и поместите ее на несущую раму (**Рис. 16**).
4. Включите машину, нажмите кнопку (2), расположенную на панели управления (**рис. 2**).
5. При нажатии на рычаг присутствия оператора (15) (**Рис. 17**) моторедуктор активируется, и щетка будет зацеплена за пластину держателя щетки.



**ВНИМАНИЕ:** Во время выполнения данной операции следует убедиться в отсутствии возле машины предметов или посторонних людей.

## УСТАНОВКА АБРАЗИВНОГО БУФЕРА (ОРБИТАЛЬНАЯ МОДЕЛЬ)

Чтобы установить щетку в корпус несущей рамы, выполните следующее:

1. Разблокируйте рулевую колонку из вертикального положения, нажмите фиксирующий рычаг (3) (**Рис. 3**) и поверните рулевую колонку на себя (**Рис. 15**).
2. Поверните к себе ручку управления, чтобы найти оптимальное положение, т.е. в положение, создающее ощущение комфорта при использовании машины. Как только будет найдено идеальное положение для использования, отпустите блокирующий рычаг (2), чтобы зафиксировать колонку.
3. Установите абразивный буфер на пол и поместите его на несущую раму.

## ПОДГОТОВКА К РАБОТЕ

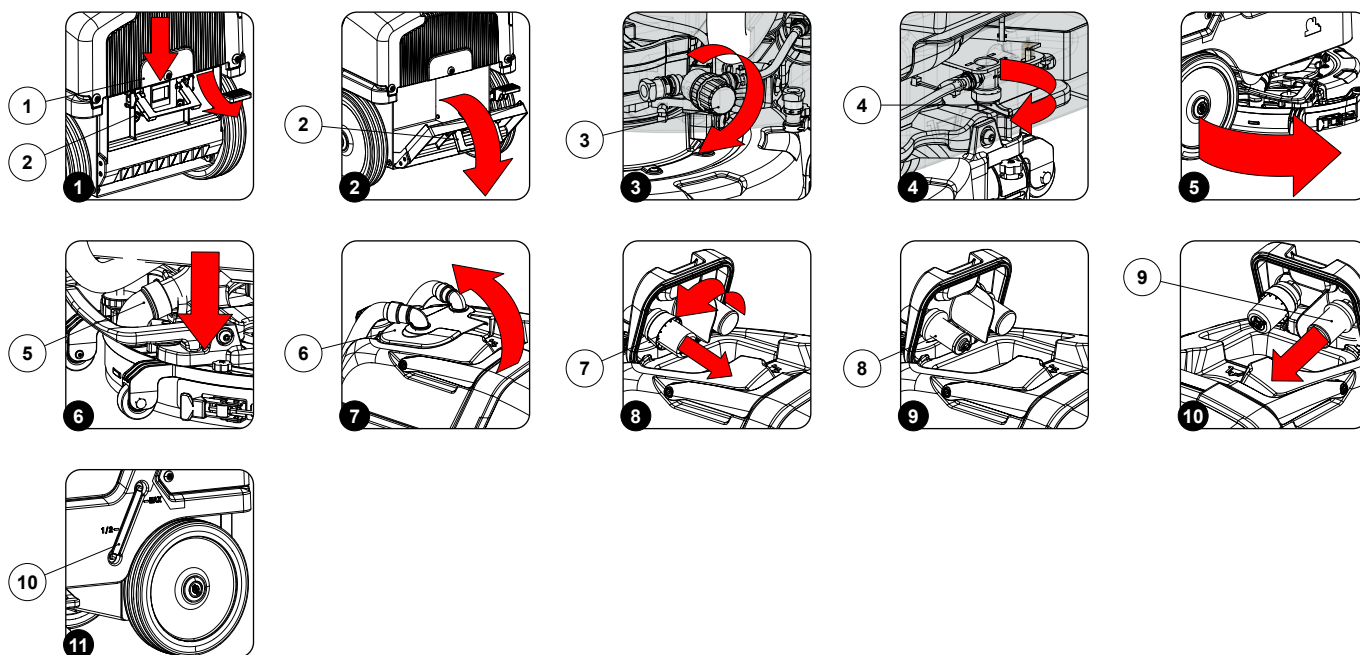

Перед тем, как приступить к работе, необходимо выполнить следующие операции:

1. Подойдите к задней части машины, нажмите на рычаг разблокировки (1) (Рис. 1) и откройте крышку батарейного отсека с помощью ручки (2) (Рис. 2).

**⚠ ВНИМАНИЕ:** Приведенные ниже операции должны выполняться квалифицированным персоналом. Неправильное подключение разъёма может привести к неисправности машины.

2. Подсоедините разъём батареи к разъёму электрической системы.
3. Снова закройте крышку батарейного отсека, убедившись в том, что система блокировки вставлена правильно.
4. Подойдите к левой передней части машины и убедитесь в том, что крышка фильтра гидравлической системы (3) закрыта, в противном случае закройте ее (Рис. 3).
5. Расположитесь в левой передней части машины и убедитесь в том, что водопроводный кран полностью открыт, поверните рычаг (4) по часовой стрелке (рис. 4).
6. Подойдите к передней правой части машины и поверните опору скребка против часовой стрелки (Рис. 5).
7. Убедитесь, что всасывающая труба (5) правильно подсоединена к муфте корпуса скребка, в противном случае подсоедините ее (рис. 6).
8. Снимите крышку бака сбора отработанного раствора (6) (рис. 7).
9. Убедитесь, что бак для отработанного раствора опорожнен, в противном случае полностью опорожните его (см. пункт «ОПОРОЖНЕНИЕ БАКА СБОРА ОТРАБОТАННОГО РАСТВОРА» на странице 21).
10. Снимите плавающее защитное устройство (7), повернув его по часовой стрелке (рис. 8).
11. Убедитесь, что фильтр всасывающего двигателя (8) правильно подсоединен и чист (рис. 9), в противном случае очистите его (см. пункт «ОЧИСТКА ФИЛЬТРОВ БАКА СБОРА ОТРАБОТАННОГО РАСТВОРА» на странице 22).
12. Убедитесь, что фильтр скребка (9) правильно подсоединен и чист (рис. 10), в противном случае очистите его (см. пункт «ОЧИСТКА ФИЛЬТРОВ БАКА СБОРА ОТРАБОТАННОГО РАСТВОРА» на странице 22).
13. Удалите крышку бака сбора отработанного раствора.
14. Убедитесь в том, что количество раствора в баке моющего раствора соответствует выполняемому типу работы, в противном случае произведите заполнение бака моющим раствором (см. пункты «ЗАПОЛНЕНИЕ БАКА МОЮЩЕГО РАСТВОРА» на странице 14 и «МОЮЩИЙ РАСТВОР» на странице 14).

**i ВАЖНАЯ ИНФОРМАЦИЯ:** Уровень в баке можно контролировать с помощью трубки уровня (10), находящейся в левой задней части машины (рис. 11).

15. Убедитесь в том, что резиновые лезвия скребка находятся в рабочем состоянии, в противном случае проведите необходимые работы по техническому обслуживанию (см. пункт «ЗАМЕНА РЕЗИНОВЫХ ЛЕЗВИЙ КОРПУСА СКРЕБКА» на странице 24).
16. Проверьте состояние щетки и в случае чрезмерного износа проведите необходимые работы по техническому обслуживанию (см. пункт «ЗАМЕНА ЩЕТКИ В ОСНОВАНИИ (МОЮЩАЯ МОДЕЛЬ)» на странице 24).

**i ВАЖНАЯ ИНФОРМАЦИЯ:** Можно посмотреть состояние износа щеток, проверив, имеют ли щетинки высоту более 10 мм, в противном случае их необходимо заменить (в щетке есть пучок желтых щетинок, общая высота этого пучка равна до 10 мм).

## НАЧАЛО РАБОТЫ

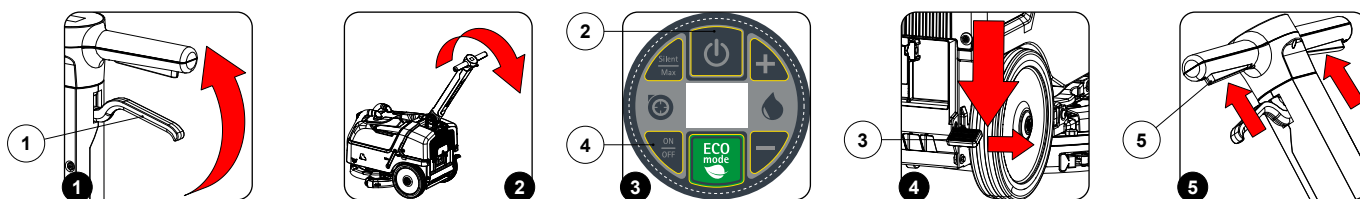

Машина может использоваться в следующих рабочих режимах:

- ЭКО-РЕЖИМ, см. пункт «ЭКО-РЕЖИМ» на странице 18.
- РУЧНОЙ РЕЖИМ, см. пункт «РУЧНОЙ РЕЖИМ» на странице 18.

В качестве примера возьмём режим «МОЙКА С СУШКОЙ» в режиме «ECO MODE», для начала работы в этом режиме выполните следующие операции:

1. Выполните все виды проверки, указанные в главе «ПОДГОТОВКА К РАБОТЕ» на странице 15.
2. Займите место водителя.
1. Разблокируйте рулевую колонку из вертикального положения, нажмите фиксирующий рычаг (1) (Рис. 1) и поверните рулевую колонку на себя (Рис. 2).
2. Поверните к себе ручку управления, чтобы найти оптимальное положение, т.е. в положение, создающее ощущение комфорта при использовании машины. Как только будет найдено идеальное положение для использования, отпустите блокирующий рычаг (1), чтобы зафиксировать колонку.
3. Включите машину, нажмите кнопку (2), расположенную на панели управления (рис. 3).
4. Опустите скребок, нажмите на педаль (3), расположенную сзади справа от машины (Рис. 4).
5. Включите двигатель всасывания, нажмите кнопку (4), расположенную на панели управления (рис. 3).
6. Нажмите рычаги присутствия оператора (5) (Рис. 5).
7. Сразу после нажатия рычагов присутствия оператора двигатель несущей рамы и всасывающий двигатель начинают работать, после чего включается насос гидравлической системы и на щётку начинает подаваться моющий раствор. После прохода первых метров убедитесь, что раствора достаточно и что скребок хорошо вытирает пол.
8. С этого момента машина будет работать с полной производительностью, пока не закончится моющий раствор или не разрядятся батареи.

## СЧЕТЧИК МОТОЧАСОВ

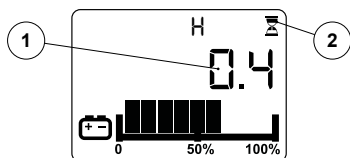

На панели управления машины расположен дисплей управления, который позволяет контролировать счетчиком (1) общее время использования машины. Цифры перед символом "." обозначают часы, а цифры, следующие за символом "." обозначают десятые доли часа (десятая доля часа соответствует шести минутам).

**ВАЖНАЯ ИНФОРМАЦИЯ:** Мигающий символ "песочные часы" (2) указывает на то, что счетчик ведет подсчет времени работы устройства.

## ИНДИКАТОР УРОВНЯ ЗАРЯДКИ БАТАРЕЙ

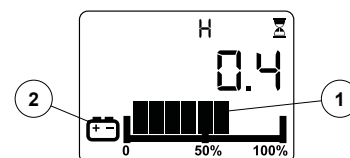

На приборной панели расположен дисплей управления, в верхней центральной части которого имеется индикатор уровня зарядки батарей.

Индикатор состоит из двух символов уровня зарядки: первый — графический (1), второй — числовой, показывающий процент зарядки (2).

Графический символ (1) состоит из 9 уровней заряда, каждый из которых представляет собой процент оставшегося заряда.

При остаточном заряде 20 % символ батареи (2) начнет мигать, в этом случае необходимо переместить машину к месту зарядки батарей.

**ВАЖНАЯ ИНФОРМАЦИЯ:** Через несколько секунд после того, как заряд батарей упадет до 20 %, двигатель щётки автоматически выключается. Оставшийся заряд позволяет закончить работу по сушке перед тем, как начать зарядку

**ВАЖНАЯ ИНФОРМАЦИЯ:** Через несколько секунд после того, как заряд батарей упадет до 10 %, двигатель всасывания автоматически выключается. Оставшийся заряд позволяет перевести машину в место, оборудованное для зарядки.

## РЕГУЛЯТОР ПЕРЕПОЛНЕНИЯ

Стандартная модель HE оснащена устройством переполнения, поскольку вместимость бака сбора отработанного раствора превышает вместимость бака моющего раствора. В отдельных случаях под крышкой бака сбора отработанного раствора устанавливается механическое устройство (поплавковое), которое при заполнении бака сбора отработанного раствора закрывает проход воздуха к двигателю всасывания, защищая его, при этом звук двигателя всасывания становится глуше. Опорожните бак для отработанного раствора (см. пункт «ОПОРОЖНЕНИЕ БАКА СБОРА ОТРАБОТАННОГО РАСТВОРА» на странице 21).



## РАБОЧИЕ ПРОГРАММЫ

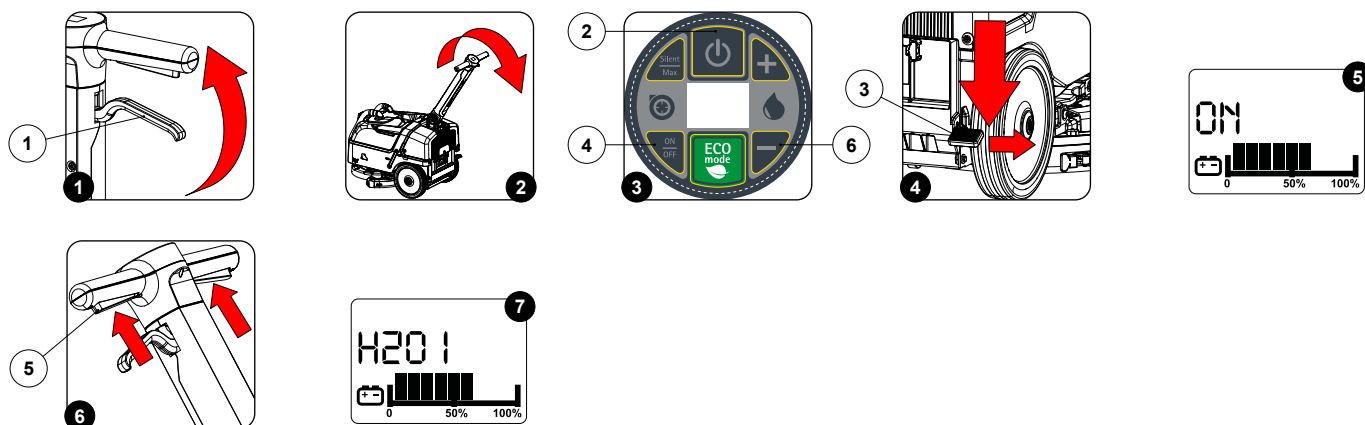

### МОЙКА С СУШКОЙ

Чтобы выполнить рабочую программу мойки и осушки пола, сделайте следующее:

1. Выполните все виды проверки, указанные в разделе «ПОДГОТОВКА К РАБОТЕ» на странице 15.
2. Займите место водителя.
  1. Разблокируйте рулевую колонку из вертикального положения, нажмите фиксирующий рычаг (1) (Рис. 1) и поверните рулевую колонку на себя (Рис. 2).
  2. Поверните к себе ручку управления, чтобы найти оптимальное положение, т.е. в положение, создающее ощущение комфорта при использовании машины. Как только будет найдено идеальное положение для использования, отпустите блокирующий рычаг (1), чтобы зафиксировать колонку.
3. Включите машину, нажмите кнопку (2), расположенную на панели управления (рис. 3).
4. Опустите скребок, нажмите на педаль (3), расположенную сзади справа от машины (Рис. 4).
5. Включите двигатель всасывания, нажмите кнопку (4), расположенную на панели управления (рис. 3).

**И ВАЖНАЯ ИНФОРМАЦИЯ:** Сразу после нажатия кнопки (4) на рабочем дисплее появляется сообщение «ON» (Рис. 5).

6. Нажмите рычаги присутствия оператора (5) (Рис. 6).
7. Сразу после нажатия рычагов присутствия оператора двигатель несущей рамы и всасывающий двигатель начинают работать, после чего включается насос гидравлической системы и на щетку начинает подаваться моющий раствор. После прохода первых метров убедитесь, что раствора достаточно и что скребок хорошо вытирает пол.
8. С этого момента машина будет работать с полной производительностью, пока не закончится моющий раствор или не разрядятся батареи.

### МОЙКА БЕЗ СУШКИ

Чтобы выполнить рабочую программу мойки без сушки пола, сделайте следующее:

1. Выполните все виды проверки, указанные в разделе «ПОДГОТОВКА К РАБОТЕ» на странице 15.
2. Займите место водителя.
  1. Разблокируйте рулевую колонку из вертикального положения, нажмите фиксирующий рычаг (1) (Рис. 1) и поверните рулевую колонку на себя (Рис. 2).
  2. Поверните к себе ручку управления, чтобы найти оптимальное положение, т.е. в положение, создающее ощущение комфорта при использовании машины. Как только будет найдено идеальное положение для использования, отпустите блокирующий рычаг (1), чтобы зафиксировать колонку.
3. Включите машину, нажмите кнопку (2), расположенную на панели управления (рис. 3).
4. Нажмите рычаги присутствия оператора (5) (Рис. 6).
5. Сразу после нажатия рычагов присутствия оператора включается двигатель несущей рамы, после чего начинает работать насос гидравлической системы и на щетку подается моющий раствор. После прохода первых метров убедитесь в достаточности количества раствора.
6. С этого момента машина будет работать с полной производительностью, пока не закончится моющий раствор или не разрядятся батареи.

### СУШКА БЕЗ СТИРКИ

Чтобы выполнить рабочую программу только сушки пола без его мойки, выполните приведенные ниже операции:

1. Выполните все виды проверки, указанные в разделе «ПОДГОТОВКА К РАБОТЕ» на странице 15.
2. Займите место водителя.
  1. Разблокируйте рулевую колонку из вертикального положения, нажмите фиксирующий рычаг (1) (Рис. 1) и поверните рулевую колонку на себя (Рис. 2).
  2. Поверните к себе ручку управления, чтобы найти оптимальное положение, т.е. в положение, создающее ощущение комфорта при использовании машины. Как только будет найдено идеальное положение для использования, отпустите блокирующий рычаг (1), чтобы зафиксировать колонку.
3. Включите машину, нажмите кнопку (2), расположенную на панели управления (рис. 3).
4. Установите уровень подачи мощного раствора на «H2O 0», несколько раз нажмите кнопку «->» (6) (Рис. 3), пока на дисплее управления не появится сообщение «H2O 0».

- ВАЖНАЯ ИНФОРМАЦИЯ:** При первом нажатии на один из двух упомянутых выше символов текущий уровень моющего раствора отображается на дисплее в течение двух секунд (**Рис. 7**).
- 5. Опустите скребок, нажмите на педаль (3), расположенную сзади справа от машины (**Рис. 4**).
- 6. Включите двигатель всасывания, нажмите кнопку (4), расположенную на панели управления (**рис. 3**).
- ВАЖНАЯ ИНФОРМАЦИЯ:** Сразу после нажатия кнопки (4) на рабочем дисплее появляется сообщение "ON" (**Рис. 5**).
- 7. Нажмите рычаги присутствия оператора (5) (**Рис. 5**).
- 8. Сразу после нажатия рычагов присутствия оператора двигатель несущей рамы и всасывающий двигатель начинают работать, насос гидравлической системы не включается и на щетку не подается моющий раствор. После прохода первых метров убедитесь в том, что скребок качественно выполняет сушку.
- 9. С этого момента машина будет работать с полной производительностью.

**ВНИМАНИЕ:** Операция сушки без мойки должна выполняться только в случае, если перед ней машина использовалась в режиме мойки без сушки.

## ДОПОЛНИТЕЛЬНЫЕ ФУНКЦИИ

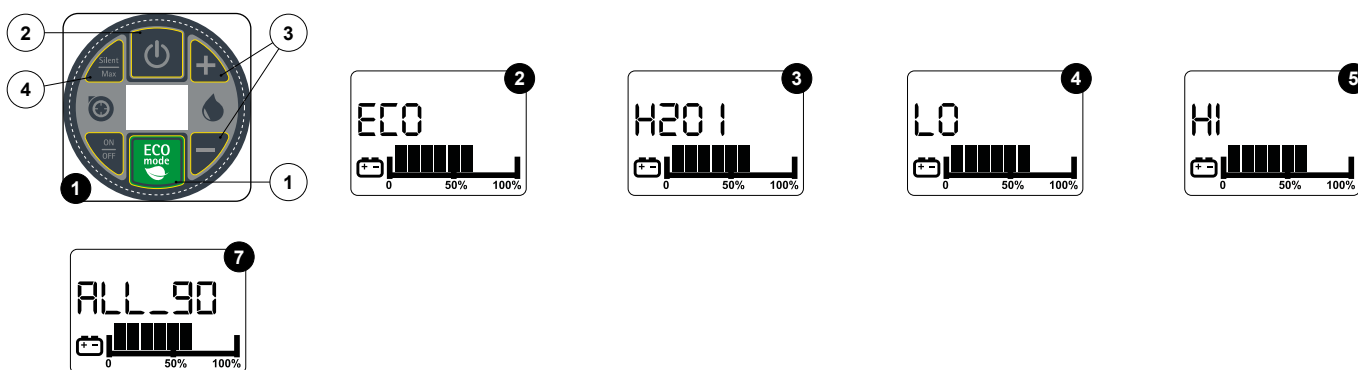

## ЭКО-РЕЖИМ

В центре панели управления находится кнопка "ЭКО-РЕЖИМ". Нажатие на эту кнопку включает "РЕЖИМ ЭКОНОМИИ", который обеспечивает оптимальную производительность и качество очистки при сниженном потреблении. Чтобы активировать программу ЭКО-РЕЖИМ, при остановленной и включенной машине нажмите кнопку (1) в центре панели управления (**рис. 1**).

- ВАЖНАЯ ИНФОРМАЦИЯ:** Сразу после нажатия кнопки (1) на рабочем дисплее появляется сообщение «ECO» (**рис. 2**).
- ВАЖНАЯ ИНФОРМАЦИЯ:** Сразу после включения машины кнопкой (2), расположенной на панели управления (**рис. 1**), автоматически загружается ЭКО-РЕЖИМ.
- ВАЖНАЯ ИНФОРМАЦИЯ:** Чтобы отключить ЭКО-РЕЖИМ, нажмите кнопку (1) в центре панели управления (**рис. 1**). Сразу после нажатия кнопки (1) с рабочего дисплея исчезает сообщение «ECO» (**рис. 3**).
- ВАЖНАЯ ИНФОРМАЦИЯ:** ЭКО-РЕЖИМ также можно отключить, нажав одну из кнопок (3) (**рис. 1**), которые позволяют регулировать выход раствора моющего средства на щетку (см. пункт «РЕГУЛИРОВАНИЕ РАСХОДА МОЮЩЕГО РАСТВОРА» на странице 19).
- ВАЖНАЯ ИНФОРМАЦИЯ:** ЭКО-РЕЖИМ также можно отключить, нажав кнопку «SILENT/MAX» (4) (**рис. 1**), которая позволяет регулировать производительность всасывающего двигателя (см. пункт «ФУНКЦИЯ SILENT-MAX» на странице 19).

## РУЧНОЙ РЕЖИМ

Чтобы перейти из ЭКО-РЕЖИМА в РУЧНОЙ РЕЖИМ, достаточно изменить один из следующих параметров:

1. Количество моющего раствора в гидравлической системе машины с помощью кнопок (3) на панели управления (**рис. 1**) (см. пункт «РЕГУЛИРОВАНИЕ РАСХОДА МОЮЩЕГО РАСТВОРА» на странице 19).
2. Уровень производительности всасывающего двигателя с помощью кнопки (4) на панели управления (**рис. 1**) (см. пункт «ФУНКЦИЯ SILENT-MAX» на странице 19).

- ВАЖНАЯ ИНФОРМАЦИЯ:** При включении РУЧНОГО РЕЖИМА сообщение «ECO» исчезает с дисплея управления (**рис. 2**).

## РЕГУЛИРОВАНИЕ РАСХОДА МОЮЩЕГО РАСТВОРА

Для регулировки подачи моющего раствора во время работы выполните следующие операции:

1. После прохода первых метров убедитесь в том, что раствора достаточно для увлажнения пола, но не превосходит объем, который может собрать скребок.
2. Если расход моющего раствора вас не устраивает, вы можете отрегулировать его кнопками "+" и "-" (3) на панели управления (рис. 1).

**ВАЖНАЯ ИНФОРМАЦИЯ:** Функция регулирования расхода моющего раствора активна только тогда, когда активен моторедуктор корпуса несущей рамы.

**ВАЖНАЯ ИНФОРМАЦИЯ:** При первом нажатии на один из двух упомянутых выше символов текущий уровень моющего раствора отображается на дисплее в течение двух секунд (Рис. 3).

**ВАЖНАЯ ИНФОРМАЦИЯ:** Имеются четыре уровня регулирования подачи моющего раствора на щетку - от "H2O 0" до максимума "H2O 3", для индикации уровня на дисплей управления выводится сообщение (Рис. 3).

**ВАЖНАЯ ИНФОРМАЦИЯ:** Если расход установлен на "H2O 0", моющий раствор не подается.

## ФУНКЦИЯ SILENT-MAX

Эта машина имеет функцию SILENT-MAX, которая позволяет снизить шум, производимый двигателем всасывающего блока. По умолчанию функция беззвучного режима SILENT машины всегда активна. Чтобы отключить функцию SILENT, нажмите кнопку (4), расположенную на панели управления (Рис. 2).

**ВАЖНАЯ ИНФОРМАЦИЯ:** Когда функция SILENT активна, на дисплей управления выводится сообщение «LO» (Рис. 4).

**ВАЖНАЯ ИНФОРМАЦИЯ:** Когда функция MAX активна, на дисплей управления выводится сообщение «HI» (Рис. 5).

## АВАРИЙНЫЙ ЭКРАН

При обнаружении ошибки на дисплей управления выводится соответствующее аварийное сообщение (Рис. 6), которое остается на дисплее до устранения ошибки. При наличии ошибки выполните следующие операции:

1. Немедленно остановите машину.
2. Если сообщение об ошибке не исчезает, выключите машину, подождите несколько минут и снова включите машину.
3. Если ошибка не устранена, обратитесь к приведенной ниже таблице:

КОД	ОПИСАНИЕ	ВОЗМОЖНАЯ ПРИЧИНА	РЕШЕНИЕ
ALL_3	Под напряжением	Функциональная плата обнаружила низкое напряжение батареи (ий).	Зарядите батареи, если проблема не устранена, замените батареи.
ALL_49	Амперметр Выходы щетки 1	Функциональная плата обнаружила чрезмерную нагрузку на несущую раму.	Остановите машину и уменьшите давление на щетку (и). Если аварийный сигнал не исчезает, выключите машину и обратитесь в ближайший сервисный центр.
ALL_52	Амперметр выход всасывающего блока 1	Функциональная плата обнаружила чрезмерную нагрузку на всасывающий блок.	Остановите машину и убедитесь в том, что всасывающий блок не заблокирован (прочитайте параграфы " <a href="#">ОЧИСТКА КОРПУСА СКРЕБКА</a> "; " <a href="#">ОЧИСТКА ФИЛЬТРОВ БАКА СБОРА ОТРАБОТАННОГО РАСТВОРА</a> "; " <a href="#">ОЧИСТКА ТРУБЫ ВСАСЫВАНИЯ</a> "). Если аварийный сигнал не исчезает, выключите машину и обратитесь в ближайший сервисный центр.
ALL_90	Рычаг нажат	Функциональная карта обнаружила, что рычаги присутствия оператора нажаты во время запуска машины.	Отпустите рычаги присутствия оператора.

**⚠ ПРЕДУПРЕЖДЕНИЕ:** Для любой другой аварийной страницы, кроме упомянутых выше, выключите машину и обратитесь в ближайший сервисный центр.

## ПО ОКОНЧАНИИ РАБОТЫ

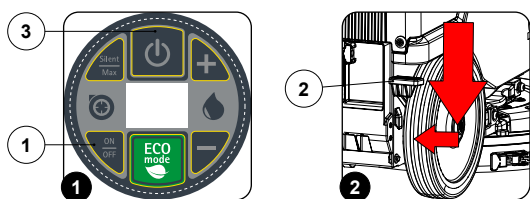

В конце работы и перед началом выполнения любых работ по техобслуживанию следует выполнить следующие операции:

1. Если он активен, выключите всасывающий двигатель, нажмите переключатель «ВКЛЮЧЕНИЕ ВЫКЛЮЧЕНИЕ ДВИГАТЕЛЯ ВСАСЫВАНИЯ» (1) на панели управления (Рис. 1).
2. Поднимите корпус скребка, нажмите педаль «УПРАВЛЕНИЕ СКРЕБКОМ» (2), расположенную справа в задней части машины (Рис. 2).
3. Выключите машину, нажав выключатель режима ожидания (3) на панели управления (Рис. 3).
4. Отведите машину в место, предназначенное для слива грязной воды.
5. Выполните весь перечень процедур, указанный в разделе «РАБОТЫ ПО ПЛАНОВОМУ ТЕХОБСЛУЖИВАНИЮ» на странице 20в колонке «ПО ОКОНЧАНИИ РАБОТЫ».
6. По завершении операции техобслуживания отведите машину в место, предназначенное для ее парковки.

**⚠ ВНИМАНИЕ:** Припаркуйте машину в закрытом месте на ровной поверхности. В непосредственной близости от нее не должно быть предметов, которые могут стать причиной повреждения или быть повреждены при контакте с машиной.

7. Выполните операции по приведению машины в безопасное состояние, см. «УСТАНОВКА МАШИНЫ В БЕЗОПАСНОЕ СОСТОЯНИЕ» на странице 11.

## РАБОТЫ ПО ПЛАНОВОМУ ТЕХОБСЛУЖИВАНИЮ

ТИП ОБСЛУЖИВАНИЯ	ПО ОКОНЧАНИИ РАБОТЫ	ЕЖЕДНЕВНОЕ	ЕЖЕНЕДЕЛЬНОЕ	ДЛИТЕЛЬНЫЙ ПЕРИОД ПРОСТОЯ	ТРАНСПОРТИРОВКА
ОПОРОЖНЕНИЕ БАКА СБОРА ОТРАБОТАННОГО РАСТВОРА	X			X	X
ОЧИСТКА КОРПУСА СКРЕБКА	X	X		X	
ОЧИСТКА ЩЕТКИ НЕСУЩЕЙ РАМЫ		X		X	
ОЧИСТКА ФИЛЬТРОВ БАКА СБОРА ОТРАБОТАННОГО РАСТВОРА		X		X	
ОПОРОЖНЕНИЕ БАКА РАСТВОРА		X		X	X
ОЧИСТКА ФИЛЬТРА ГИДРАВЛИЧЕСКОЙ СИСТЕМЫ		X		X	
ОЧИСТКА ТРУБЫ ВСАСЫВАНИЯ		X		X	
МОЙКА БАКА ДЛЯ ОТРАБОТАННОГО РАСТВОРА			X	X	

Перед выполнением любого планового технического обслуживания выполните следующее:

1. Установите машину в месте, оборудованном для выполнения техобслуживания.

**⚠ ПРЕДУПРЕЖДЕНИЕ:** место, предназначенное для выполнения этой операции, должно соответствовать местным нормам по охране окружающей среды.

2. Выполните операции по приведению машины в безопасное состояние (см. раздел «УСТАНОВКА МАШИНЫ В БЕЗОПАСНОЕ СОСТОЯНИЕ» на странице 11).

**👤 ВНИМАНИЕ:** Рекомендуется носить СИЗ (средства индивидуальной защиты), соответствующие виду выполняемой работы.

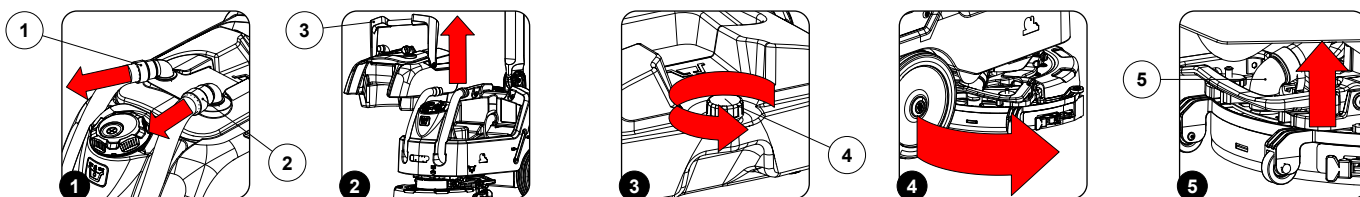

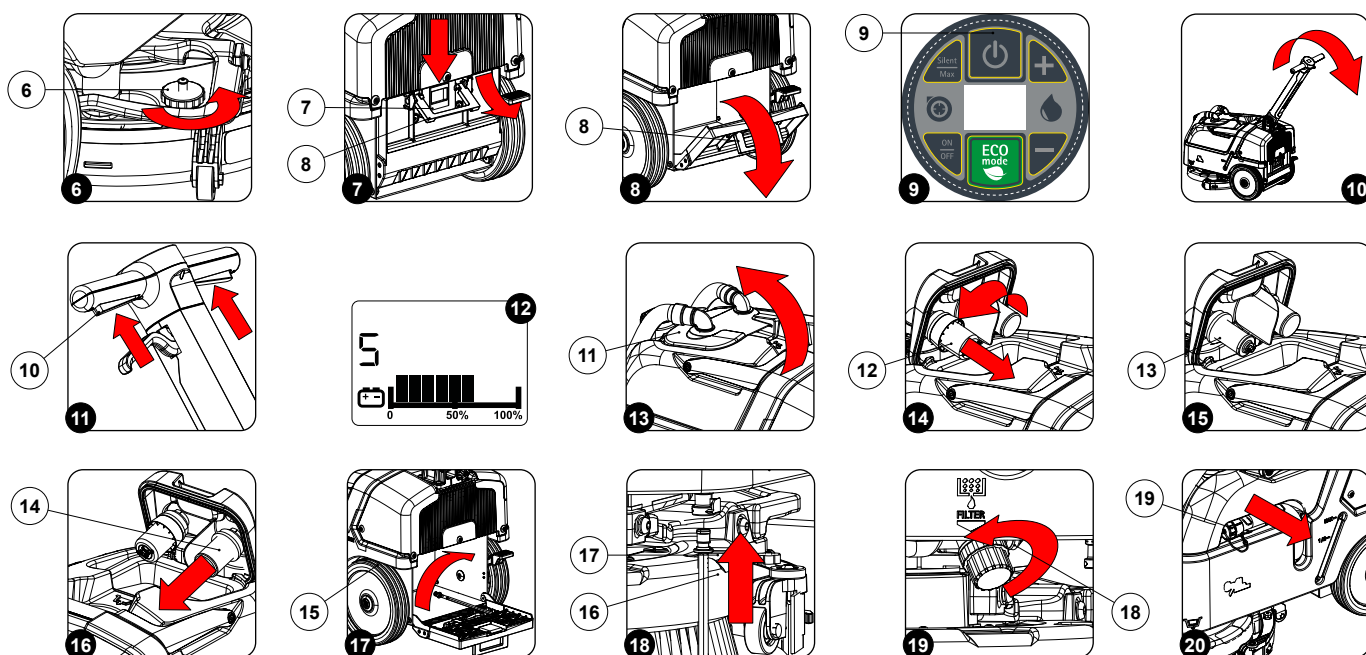

## ОПОРОЖНЕНИЕ БАКА СБОРА ОТРАБОТАННОГО РАСТВОРА

Для опорожнения бака для отработанного раствора на машинах Evo выполните следующие операции:

1. Отсоедините трубу двигателя всасывания (1) от муфты крышки бака отработанного раствора (Рис. 1).
2. Отсоедините трубку скребка (2) от муфты крышки бака отработанного раствора (Рис. 1).
3. Используя ручку (3) снимите бак отработанного раствора (Рис. 2).
4. Выкрутите сливную пробку (4) бака отработанного раствора (Рис. 3).
5. Опорожните бак отработанного раствора.

**ВАЖНАЯ ИНФОРМАЦИЯ:** Место, предназначенное для выполнения этой операции, должно соответствовать местным нормам по охране окружающей среды.

6. Для повторного монтажа выполните операции в обратном порядке.

Для опорожнения бака отработанного раствора на машинах XL выполните следующие операции:

1. Снимите с держателей сливной шланг бака сбора отработанного раствора (19) на левом боку машины (рис. 20).
2. Согните конец сливной трубы, чтобы предотвратить выход содержимого, положите трубу на сливную поверхность, открутите пробку и медленно опустите трубу.
3. Опорожните бак отработанного раствора.

**ВАЖНАЯ ИНФОРМАЦИЯ:** Место, предназначенное для выполнения этой операции, должно соответствовать местным нормам по охране окружающей среды.

4. Для повторного монтажа выполните операции в обратном порядке.

## ОЧИСТКА КОРПУСА СКРЕБКА

Тщательная очистка всего узла всасывания гарантирует оптимальное высыхание и очистку пола, а также более длительный срок службы двигателя всасывания. Для очистки корпуса скребка выполните следующие действия:

1. Подойдите к передней правой части машины и поверните опору скребка против часовой стрелки (Рис. 4).
2. Выкрутите трубку скребка (5) из патрубков, расположенных в корпусе скребка (Рис. 5)
3. Полностью отвинтите ручки (6) в корпусе скребка подготовленного к монтажу (рис. 6).
4. Извлеките корпус скребка из прорезей в креплении скребка.
5. Тщательно промойте струей воды, а затем протрите влажной тканью всасывающую камеру.
6. Тщательно промойте струей воды, а затем протрите влажной тканью заднее резиновое лезвие.
7. Тщательно промойте струей воды, а затем протрите влажной тканью переднее резиновое лезвие.

**ВАЖНАЯ ИНФОРМАЦИЯ:** При необходимости замените резиновые лезвия скребка (см. пункт «ЗАМЕНА РЕЗИНОВЫХ ЛЕЗВИЙ КОРПУСА СКРЕБКА» на странице 24).

8. Тщательно промойте струей воды, а затем протрите влажной тканью всасывающий патрубок.
9. Повторите операции в обратном порядке.

## ОЧИСТКА ЩЕТКИ В ОСНОВАНИИ (МОЮЩАЯ МОДЕЛЬ)

Тщательная очистка щетки гарантирует оптимальную очистку пола и более длительный срок службы моторедуктора несущей рамы. Для очистки щетки выполните следующие действия:

1. Подойдите к задней части машины, нажмите на рычаг разблокировки (7) (Рис. 7) и откройте крышку батарейного отсека с помощью ручки (8) (Рис. 8).



**ВНИМАНИЕ:** Приведенные ниже операции должны выполняться квалифицированным персоналом. Неправильное подключение разъема может привести к неисправности машины.

2. Подсоедините разъем батареи к разъему электрической системы.
3. Снова закройте крышку батарейного отсека, убедившись в том, что система блокировки вставлена правильно.
4. Включите машину, нажмите кнопку (9), расположенную на панели управления (рис. 9).
5. Поднимите переднюю часть машины, используя панель управления (Рис. 10).
6. После трех последовательных нажатий рычага присутствия оператора (10) (Рис. 11) щетка будет разблокирована.



**ВАЖНАЯ ИНФОРМАЦИЯ:** После запуска последовательности отпускания щетки на дисплее управления появится символ "5" (Рис. 12).



**ВНИМАНИЕ:** Во время выполнения данной операции следует убедиться в отсутствии возле машины предметов или посторонних людей.

7. Промойте под струей воды щетку и удалите всю оставшуюся на щетине грязь. Проверьте износ щетины, и, в случае чрезмерного износа, замените щетки (щетина должна выступать не менее, чем на 10 мм, размер указывается на щетке с желтой полосой). Прочтите п. «УСТАНОВКА ЩЕТКИ В ОСНОВАНИИ (МОЮЩАЯ МОДЕЛЬ)» на странице 14 о замене щетки.
8. Очистив щетку, установите ее на место.

## ОЧИСТКА ФИЛЬТРОВ БАКА СБОРА ОТРАБОТАННОГО РАСТВОРА

Для очистки фильтров бака отработанного раствора выполните следующие операции:

1. Займите рабочее место впереди машины.
2. Снимите крышку бака сбора отработанного раствора (11) (рис. 13).
3. Снимите плавающее защитное устройство (12), повернув его по часовой стрелке (Рис. 14).
4. Удалите фильтр двигателей всасывающего блока (13) (Рис. 15).
5. Промойте под струей воды щетку и удалите всю оставшуюся на щетине грязь.



**ВАЖНАЯ ИНФОРМАЦИЯ:** Если грязь остается, используйте для очистки шпатель или щетку.

6. Установите на место фильтр всасывающего двигателя и защиту поплавка.
7. Снимите фильтр скребка (14) (Рис. 16).
8. Промойте под струей воды щетку и удалите всю оставшуюся на щетине грязь.



**ВАЖНАЯ ИНФОРМАЦИЯ:** Если грязь остается, используйте для очистки шпатель или щетку.

9. После осушки всех вымытых компонентов, выполните описанные выше операции, в обратном порядке для повторного монтажа.

## ОПОРОЖНЕНИЕ БАКА РАСТВОРА

Для опорожнения бака раствора выполните следующие операции:

1. Подойдите к задней части машины, нажмите на рычаг разблокировки (7) (Рис. 7) и откройте крышку батарейного отсека с помощью ручки (8) (Рис. 8).
2. Извлеките из гнезда сливную трубку резервуара моющего раствора (15) (Рис. 17).
3. Перейдите к передней левой части машины и вставьте штекерный разъем (16), находящийся в сливной трубе резервуара моющего раствора, в гнездовой разъем (17), находящийся в резервуаре моющего раствора (Рис. 18).
4. После опорожнения бака моющего раствора повторите операции в обратном порядке.

## ОЧИСТКА ФИЛЬТРА ГИДРАВЛИЧЕСКОЙ СИСТЕМЫ

Для очистки фильтра гидравлической системы выполните следующие действия:

1. Опорожните бак моющего раствора (см. пункт «ОПОРОЖНЕНИЕ БАКА РАСТВОРА» на странице 22).
2. Перейдите на правую сторону спереди машины и удалите пробку (17) фильтра моющего раствора (Рис. 19).
3. Промойте картридж фильтра проточной водой, при необходимости используйте щетку для удаления грязи.
4. После очистки картриджа фильтра повторите операции в обратном порядке для монтажа фильтра.

## ОЧИСТКА ТРУБЫ ВСАСЫВАНИЯ

Тщательная очистка щетки гарантирует оптимальную очистку пола и более длительный срок службы моторедуктора двигателя всасывающего блока.

Для очистки отсека трубы всасывания выполните следующие действия:

1. Выньте всасывающую трубку (5) из всасывающего патрубка в корпусе скребка (Рис. 5).
2. Извлеките всасывающую трубу (1) из отверстия в задней части бака отработанного раствора (Рис. 1).
3. Промойте внутреннюю часть трубы всасывания струей проточной воды.
4. Для повторного монтажа выполните операции в обратном порядке.

## МОЙКА БАКА ДЛЯ ОТРАБОТАННОГО РАСТВОРА

Для очистки бака отработанного раствора на машинах Evo выполните следующие операции:

1. Отсоедините трубу двигателя всасывания (1) от муфты крышки бака отработанного раствора (Рис. 1).
2. Отсоедините трубку скребка (2) от муфты крышки бака отработанного раствора (Рис. 1).
3. Используя ручку (3) снимите бак отработанного раствора (Рис. 2).
4. Выкрутите сливную пробку (4) бака отработанного раствора (Рис. 3).
5. Промойте внутреннюю часть бака отработанного раствора струей проточной воды.

**i ВАЖНАЯ ИНФОРМАЦИЯ:** Если грязь остается, используйте для очистки шпатель или щетку.

**♻️ ВАЖНАЯ ИНФОРМАЦИЯ:** Место, предназначенное для выполнения этой операции, должно соответствовать местным нормам по охране окружающей среды.

6. Для повторного монтажа выполните операции в обратном порядке.

Для опорожнения бака отработанного раствора на машинах XL выполните следующие операции:

1. Отсоедините трубу двигателя всасывания (1) от муфты крышки бака отработанного раствора (Рис. 1).
2. Отсоедините трубку скребка (2) от муфты крышки бака отработанного раствора (Рис. 1).
3. Используя ручку (3) снимите бак отработанного раствора (Рис. 2).
4. Снимите с держателей сливной шланг бака сбора отработанного раствора (19) на левом боку машины (рис. 20).
5. Отверните пробку и разместите сливной шланг над сточным колодцем.
6. Промойте внутреннюю часть бака отработанного раствора струей проточной воды.

**i ВАЖНАЯ ИНФОРМАЦИЯ:** Если грязь остается, используйте для очистки шпатель или щетку.

**♻️ ВАЖНАЯ ИНФОРМАЦИЯ:** Место, предназначенное для выполнения этой операции, должно соответствовать местным нормам по охране окружающей среды.

7. Для повторного монтажа выполните операции в обратном порядке.

## ВНЕОЧЕРЕДНОЕ ТЕХОБСЛУЖИВАНИЕ

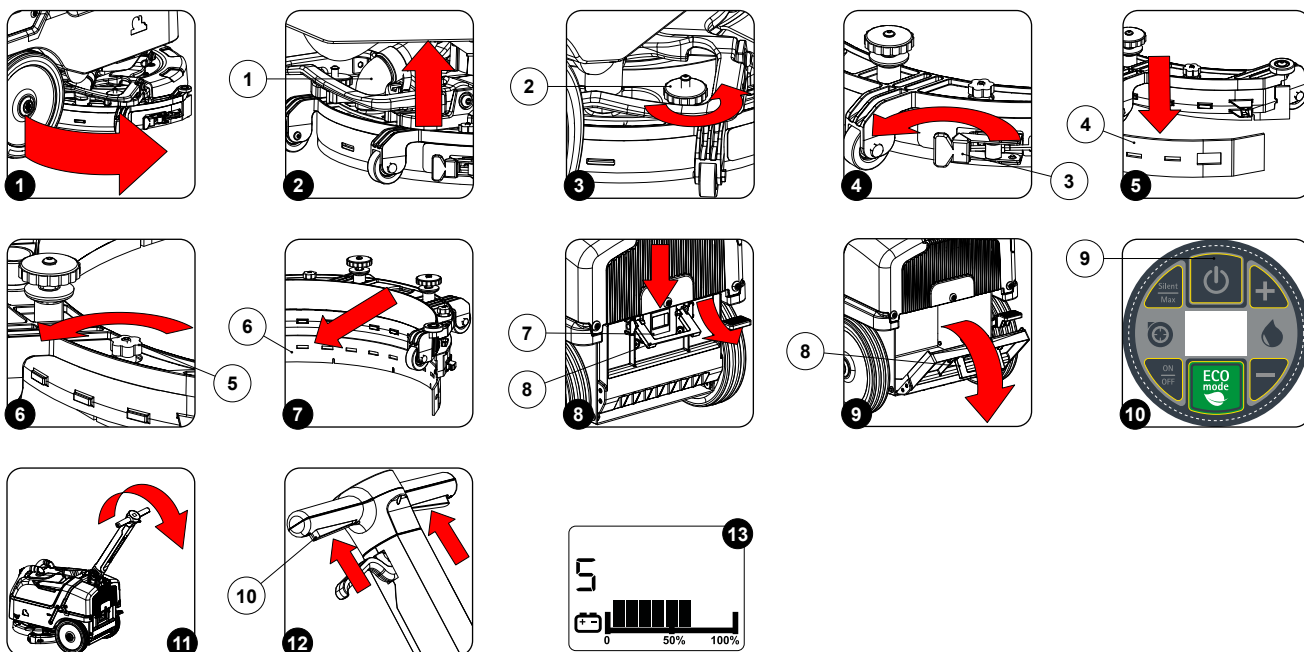

Перед выполнением любого внепланового технического обслуживания выполните следующее:

1. Установите машину в месте, оборудованном для выполнения техобслуживания.



**ПРЕДУПРЕЖДЕНИЕ:** место, предназначенное для выполнения этой операции, должно соответствовать местным нормам по охране окружающей среды.

2. Выполните операции по приведению машины в безопасное состояние (см. раздел «УСТАНОВКА МАШИНЫ В БЕЗОПАСНОЕ СОСТОЯНИЕ» на странице 11).



**ВНИМАНИЕ:** Рекомендуется носить СИЗ (средства индивидуальной защиты), соответствующие виду выполняемой работы.

## ЗАМЕНА РЕЗИНОВЫХ ЛЕЗВИЙ КОРПУСА СКРЕБКА

Целостность резиновых лезвий корпуса скребка гарантирует оптимальную сушку и очистку пола, а также более длительный срок службы двигателя всасывающего блока. Для замены резиновых лезвий корпуса скребка выполните следующие операции:

1. Подойдите к передней правой части машины и поверните опору скребка против часовой стрелки (**Рис. 1**).
2. Выкрутите трубку скребка (1) из патрубка, расположенного в корпусе скребка (**Рис. 2**).
3. Полностью отвинтите ручки (2) в корпусе скребка подготовленного к монтажу (**рис. 3**).
4. Извлеките корпус скребка из прорезей в креплении скребка.
5. Снимите лезвие задней стяжки, отпустите фиксатор (3) в задней части скребка (**рис.4**).
6. Снимите заднее резиновое лезвие (4) с корпуса скребка (**Рис. 5**) и замените его на новое.
7. Полностью отвинтите ручки (5) в корпусе скребка подготовленного к монтажу (**рис. 6**).
8. Снимите переднее резиновое лезвие (6) с корпуса скребка (**Рис. 7**) и замените его на новое.
9. Для повторного монтажа выполните операции в обратном порядке.



**ВАЖНАЯ ИНФОРМАЦИЯ:** Целесообразно заменить оба резиновых лезвия корпуса скребка для правильной сушки пола.

## ЗАМЕНА ЩЕТКИ В ОСНОВАНИИ (МОЮЩАЯ МОДЕЛЬ)

Целостность щетки гарантирует оптимальную очистку пола и более длительный срок службы моторедуктора несущей рамы. Для замены щетки выполните следующие операции:

1. Подойдите к задней части машины, нажмите на рычаг разблокировки (7) (**Рис. 8**) и откройте крышку батарейного отсека с помощью ручки (8) (**Рис. 9**).



**ВНИМАНИЕ:** Приведенные ниже операции должны выполняться квалифицированным персоналом. Неправильное подключение разъема может привести к неисправности машины.

2. Подсоедините разъем батареи к разъему электрической системы.
3. Снова закройте крышку батарейного отсека, убедившись в том, что система блокировки вставлена правильно.
4. Включите машину, нажмите кнопку (9), расположенную на панели управления (**рис. 10**).
5. Поднимите переднюю часть машины, используя панель управления (**Рис. 11**).
6. После трех последовательных нажатий рычага присутствия оператора (10) (**Рис. 12**) щетка будет разблокирована.



**ВАЖНАЯ ИНФОРМАЦИЯ:** После запуска последовательности отпускания щетки на дисплее управления появится символ "5" (**Рис. 13**).



**ВНИМАНИЕ:** Во время выполнения данной операции следует убедиться в отсутствии возле машины предметов или посторонних людей.

7. Замените щетку на новую (см. пункт «УСТАНОВКА ЩЕТКИ В ОСНОВАНИИ (МОЮЩАЯ МОДЕЛЬ)» на странице 14).

## ВЫБОР И ИСПОЛЬЗОВАНИЕ ЩЕТОК

### ЩЁТКА ИЗ ПОЛИПРОПИЛЕНА (ППЛ)

Используется для всех типов полов и имеет хорошую сопротивляемость износу и горячей воде (не выше 50 градусов). Полипропилен не гигроскопичен, поэтому сохраняет свои характеристики даже при контакте с влагой.

### АБРАЗИВНАЯ ЩЁТКА

На щетину этой щётки нанесены довольно агрессивные абразивные вещества. Она используется для мойки очень грязных полов. Чтобы не испортить пол, рекомендуется работать только с нужным давлением.

### ТОЛЩИНА ЩЕТИНЫ

Щётки с наибольшей толщиной являются наиболее жёсткими и, следовательно, используются на гладких полах или на полах с маленькими зазорами.

На неровном полу или на полу с выступами или глубокими зазорами рекомендуется использовать более мягкие щётки, которые проникают более глубоко.

Следует учитывать, что когда щетина щётки изношена, а значит, укорочена, щетка становится жёсткой и не может выполнять глубокую



очистку. Кроме того, как и при слишком длинной щетине, ее подбрасывает.

#### ТЯГОВЫЙ ДИСК

Тяговый диск рекомендуется для очистки полированных полов.

Тяговые диски могут быть двух типов:

- Тяговый диск традиционного типа, оснащённый анкерными наконечниками, которые позволяют удерживать и тянуть абразивный диск во время работы.
- Тяговый диск типа CENTER LOCK помимо анкерных наконечников имеет центральную систему блокировки с пластиковой защёлкой, которая позволяет прицепить диск строго по центру, без опасности его отцепления. Этот тип привода предназначается, главным образом, для машин с несколькими щётками, где сложно выполнить центровку абразивных дисков.

#### КРАСНЫЙ БУФЕР

Подходит для частого использования относительно чистых полов. Используется также для сухой чистки и полировки с удалением пятен.

#### ЗЕЛЕНЫЙ БУФЕР

Подходит для удаления поверхностных слоев воска и подготовки пола к последующей обработке. Использовать влажным.

#### ЧЕРНЫЙ БУФЕР

Подходит для влажного соскабливания значительных слоев воска. Удаляет старую бетонную отделку и устраняет заусенцы в цементе.

#### БЕЛЫЙ БУФЕР

Используется для очистки отделанных полов и для их полировки. Сухая или слегка влажная уборка.

#### КОРИЧНЕВЫЙ БУФЕР

Используется для мокрого или сухого соскабливания, с использованием средств для удаления воска. Готовит пол для нового вощения.

Устойчив к кислотам.

МАШИНА	КОД	КОЛ-ВО	ТИП ЩЕТИНЫ	ЦВЕТ	ПРИМЕЧАНИЯ
Evo	451751	1	ППЛ Ø0,35	ЗЕЛЕНЫЙ	ЩЕТКА Ø <sub>F</sub> = 340 мм Ø <sub>E</sub> = 356 мм
	451752	1	ППЛ Ø0,6	БЕЛЫЙ	
	451753	1	ППЛ Ø0,9	ЧЕРНЫЙ	
	451754	1	АБРАЗИВНАЯ Ø1	СЕРЫЙ	
	451755	1	-		ТЯГОВЫЙ ДИСК Ø <sub>F</sub> = 340 мм Ø <sub>P</sub> = 356 мм
XL	451780	1	ППЛ Ø0,35	ЗЕЛЕНЫЙ	ЩЕТКА Ø <sub>F</sub> = 410 мм Ø <sub>E</sub> = 432 мм
	451781	1	ППЛ Ø0,6	БЕЛЫЙ	
	451782	1	ППЛ Ø0,9	ЧЕРНЫЙ	
	451783	1	АБРАЗИВНАЯ Ø1	СЕРЫЙ	
	451784	1	-		ТЯГОВЫЙ ДИСК Ø <sub>F</sub> = 410 мм Ø <sub>P</sub> = 432 мм
XL Orbital	451785	1	-		ТЯГОВЫЙ ДИСК Ø <sub>F</sub> = 410 мм Ø <sub>P</sub> = 432 мм

## УСТРАНЕНИЕ НЕПОЛАДОК

В этой главе приведены наиболее распространенные неисправности, возникающие в ходе использования машины. Если приведенные далее рекомендации не помогут их устранить, обратитесь в ближайший сервисный центр.

НЕИСПРАВНОСТЬ	ВОЗМОЖНАЯ ПРИЧИНА	РЕШЕНИЕ
МАШИНА НЕ ВКЛЮЧАЕТСЯ	Машина в режиме ожидания.	Нажмите кнопку включения - выключения режима ожидания машины.
	Убедитесь, что при включении питания на дисплее управления не появляется аварийное сообщение.	При его появлении сразу же остановите машину и обратитесь за помощью в специализированный центр.
	Убедитесь, что батареи правильно подключены друг к другу, и что разъем батареи подключен к разъему электрической системы.	См. пункты «УСТАНОВКА АККУМУЛЯТОРНЫХ БАТАРЕЙ В МАШИНУ» на странице 12 и «ПОДКЛЮЧЕНИЕ БАТАРЕЙ К ЭЛЕКТРИЧЕСКОЙ СИСТЕМЕ МАШИНЫ» на странице 12.
	Проверьте уровень зарядки батарей.	Если уровень зарядки батарей критично низкий, выполните полный цикл зарядки (см. пункт «ЗАРЯДКА АККУМУЛЯТОРНЫХ БАТАРЕЙ» на странице 12).
БАТАРЕИ ЗАРЯЖЕНЫ НЕПРАВИЛЬНО (МОДЕЛЬ БЕЗ ЗАРЯДНОГО УСТРОЙСТВА В МАШИНЕ)	Разъем кабеля внешнего зарядного устройства не подключён к разъему батарей.	Повторно подключите разъем кабеля внешнего зарядного устройства к разъему батарей.
	Вилка кабеля питания зарядного устройства не вставлена в сетевую розетку.	Проверьте, вставлена ли вилка кабеля питания зарядного устройства в сетевую розетку.
	Характеристики электросети не соответствуют характеристикам зарядного устройства.	Убедитесь в том, что характеристики, указанные на паспортной табличке зарядного устройства, соответствуют характеристикам сети питания.
	Индикаторы зарядного устройства периодически загораются.	Проверьте, используя инструкцию по эксплуатации зарядного устройства, что означает мигание индикаторов на зарядном устройстве во время зарядки батарей.
БАТАРЕИ ЗАРЯЖЕНЫ НЕПРАВИЛЬНО (МОДЕЛЬ С ЗАРЯДНЫМ УСТРОЙСТВОМ В МАШИНЕ)	Штекер кабеля питания зарядного устройства неправильно вставлен в зарядное устройство.	Снова подключите кабель питания зарядного устройства.
	Вилка кабеля питания зарядного устройства не вставлена в сетевую розетку.	Проверьте, вставлена ли вилка кабеля питания зарядного устройства в сетевую розетку.
	Характеристики электросети не соответствуют характеристикам зарядного устройства.	Убедитесь в том, что характеристики, указанные на паспортной табличке зарядного устройства, соответствуют характеристикам сети питания.
	Индикаторы зарядного устройства периодически загораются.	Проверьте, используя инструкцию по эксплуатации зарядного устройства, что означает мигание индикаторов на зарядном устройстве во время зарядки батарей.
НЕПРОДОЛЖИТЕЛЬНОЕ ВРЕМЯ АВТОНОМНОЙ РАБОТЫ МАШИНЫ	Проверьте уровень зарядки батарей, проверьте символ на дисплее управления.	Если уровень зарядки батарей критично низкий, выполните полный цикл зарядки (см. пункт «ЗАРЯДКА АККУМУЛЯТОРНЫХ БАТАРЕЙ» на странице 12).
НЕДОСТАТОЧНАЯ ПОДАЧА МОЮЩЕГО РАСТВОРА НА ЩЕТКИ	Количество моющего средства в гидравлической системе не соответствует выполняемой работе.	Убедитесь в том, что количество моющего средства в гидравлической системе соответствует выполняемой работе.
	Фильтр моющего раствора забит.	Убедитесь в том, что фильтр моющего раствора не забит, в противном случае выполните его очистку (см. пункт «ОЧИСТКА ФИЛЬТРА ГИДРАВЛИЧЕСКОЙ СИСТЕМЫ» на странице 22).
НИЗКОЕ КАЧЕСТВО ОЧИСТКИ	Недостаточная подача моющего средства.	См. раздел «НЕДОСТАТОЧНАЯ ПОДАЧА МОЮЩЕГО РАСТВОРА НА ЩЕТКИ».
	Используемые щетки неправильно установлены в машину.	Убедитесь в том, что дисковые щетки установлены правильно (см. пункт «УСТАНОВКА ЩЕТКИ В ОСНОВАНИИ (МОЮЩАЯ МОДЕЛЬ)» на странице 14).
	Слишком большой износ щетины.	Проверьте износ щетки и, при необходимости, замените её.

НЕИСПРАВНОСТЬ	ВОЗМОЖНАЯ ПРИЧИНА	РЕШЕНИЕ
СКРЕБОК НЕДОСТАТОЧНО СУШИТ	Устройство всасывания забито.	Убедитесь, что на скребке нет инородных тел (см. пункт «ОЧИСТКА КОРПУСА СКРЕБКА» на странице 21).
		Убедитесь, что в трубе всасывания нет инородных тел (см. пункт «ОЧИСТКА ТРУБЫ ВСАСЫВАНИЯ» на странице 23).
		Убедитесь, что в фильтрах бака для отработанного раствора нет инородных тел (см. пункт «ОЧИСТКА ФИЛЬТРОВ БАКА СБОРА ОТРАБОТАННОГО РАСТВОРА» на странице 22).
	Пробка сливного шланга бака отработанного раствора установлена неправильно.	Убедитесь в том, что пробка сливного шланга бака отработанного раствора установлена правильно.
	Крышка бака отработанного раствора установлена неправильно.	Убедитесь в том, что крышка бака отработанного раствора установлена правильно.
ЧРЕЗМЕРНОЕ ПЕНООБРАЗОВАНИЕ	Используется несоответствующее моющее средство.	Убедитесь, что используется моющее средство с низким пенообразованием. Если требуется, добавьте минимальное количество средства-пеногасителя в бак сбора отработанного раствора.
	Пол недостаточно грязный.	Разбавьте моющее средство.
МАШИНА ПЛОХО ВСАСЫВАЕТ	Бак для отработанного раствора переполнен.	Опорожните бак для отработанного раствора (см. пункт «ОПОРОЖНЕНИЕ БАКА СБОРА ОТРАБОТАННОГО РАСТВОРА» на странице 21).
	Устройство всасывания засорено	См. раздел «СКРЕБОК НЕДОСТАТОЧНО СУШИТ».

## УТИЛИЗАЦИЯ

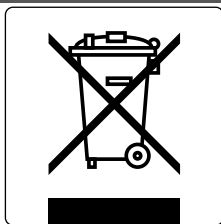

Утилизируйте машину в соответствии с правилами утилизации отходов, действующими в стране использования.









